

TACOMA[®]

ILUMINACIÓN LED

PROLITE[®]

LED INDUSTRIAL



CATÁLOGO DE
PRODUCTOS

tacoma.com.ar



TACOMA[®]

ILUMINACIÓN LED

PROLITE[®]

LED INDUSTRIAL





TACOMA[®]

ILUMINACIÓN LED

Somos **TACOMA[®] ARGENTINA S.A.**, una empresa innovadora con amplia experiencia en el desarrollo de productos de iluminación LED, de alta calidad, eficiencia, seguridad y durabilidad.

Tenemos 2 líneas de productos bien diferenciadas por sus marcas: **TACOMA** productos de iluminación de consumo masivo. **PROLITE** productos de iluminación de uso profesional.

Honramos la garantía de los productos durante un período de entre 2 y 5 años. Contamos con una gran red de vendedores y distribuidores en todo el país. Ofrecemos los más altos estándares de calidad certificados por empresas como **TÜV Rheinland Argentina**, filial de **TÜV Rheinland GMBH Germany**.

Nuestros valores más importantes son la confianza y la calidad en todo sentido, construyendo siempre relaciones comerciales a largo plazo basadas en la seriedad y el compromiso.

INDICE

1

LÁMPARAS LED

Lámparas Led A Classic	Pág. 10
Cajas autoexhibidoras	Pág. 12
Lámparas Serie T Classic	Pág. 18
Lámparas Serie T Chip	Pág. 22
Lámparas Led Heavy Duty	Pág. 24
Lámparas Led Par 30	Pág. 26
Lámparas Led Globo	Pág. 28
Lámparas Led de emergencia	Pág. 30
Lámparas Led Sensor	Pág. 32
Lámparas Led Vela - Gota	Pág. 34
Lámparas Led Dicroicas	Pág. 36
Lámparas Led AR111	Pág. 42
Lámparas Led AR111 Multiled	Pág. 44
Lámparas Led G9	Pág. 46
Lámparas Led E14	Pág. 48
Lámparas Led Vintage	Pág. 50
Lámparas Led Vintage Dimmer	Pág. 52
Luminarias Led de Emergencia	Pág. 54

2

LÍNEA SMART

Lámpara Led Smart	Pág. 60
Smart Plug	Pág. 62
Smart Switch	Pág. 64

3

PROYECTORES LED LÍNEA CLASSIC

Proyectores Led Classic	Pág. 68
Proyectores Led Classic Pro	Pág. 72

4

PROYECTORES LED LÍNEA SOLAR

Proyectores Led Solar Classic	Pág. 78
Proyectores Led Solar Aluminium	Pág. 82

5

PANELES LED

Paneles Led de embutir Backlight	Pág. 86
Paneles Led de aplicar Blacklight	Pág. 92
Driver de emergencia	Pág. 98
Paneles Led 60x60 Backlight	Pág. 100
Paneles Led 30x120 Backlight	Pág. 104
Paneles Led Ultra Slim	Pág. 106
Plafón Led de Techo	Pág. 108

6

LUMINARIAS DE EXTERIOR

Estacas Led Garden	Pág. 114
Estacas Led Solares	Pág. 116
Tortugas	Pág. 118
Artefactos de pared	Pág. 120
Guirnaldas encadenables	Pág. 128

7

LISTONES LED

Listones Led T5	Pág. 126
Listones Led Slim	Pág. 128
Listones Led Click	Pág. 130
Listones Led Magnéticos Aluminium	Pág. 132

8

SENSORES

Sensores de movimiento Techo	Pág. 136
Sensores de movimiento Pared	Pág. 138
Sensores de Humo	Pág. 140
Sensores de Acceso	Pág. 142
Fotocélulas	Pág. 144
Temporizador Analógico - Digital	Pág. 146
Temporizador para Riel Din	Pág. 148

9

ARTEFACTOS

Artefactos para Dicroicas	Pág. 152
Artefactos para AR111	Pág. 170

10

PROYECTORES LED

Proyector Led Sport	Pág. 180
Proyector Led Slim Cover 250W	Pág. 184
Proyector Led Sportlight 250W/300W	Pág. 188
Proyector Led Sportlight 500W	Pág. 192
Proyector Led Master	Pág. 196

11

INDUSTRIALES

Luminaria Led High Bay	Pág. 202
Luminaria Led High Bay HBX Ultra	Pág. 206

12

VÍA PÚBLICA

Luminaria Led Streetlight 3120	Pág. 210
Luminaria Led Streetlight 3220	Pág. 214
Luminaria Led Streetlight con Fococélula	Pág. 216
Luminaria Led Streetlight Solar	Pág. 218
Medidores de Velocidad Vial	Pág. 220
Supresor de Pico de Tensión 10KV	Pág. 224

13

FAROLAS LED

Farola Led Manhattan	Pág. 228
Farola Led Central Park	Pág. 230
Farola Led Broadway 100W	Pág. 234
Farola Led Broadway 150W	Pág. 240
Farola Led Tribeca	Pág. 246
Farola Led Solar All In One	Pág. 284





LÁMPARAS
LED

LÁMPARAS LED A CLASSIC



LÁMPARAS LED **A CLASSIC**

Las lámparas LED TACOMA® línea A Classic son ideales para una iluminación eficiente y duradera, están diseñadas para uso general, ofrecen distintas intensidades según las necesidades del espacio. Su formato clásico con rosca E27 permite una instalación rápida en cualquier luminaria estándar. Son una opción práctica y confiable.



CARACTERÍSTICAS

Potencia	5W	7W	9W	12W	15W	18W
Modelo	5WE27	7WE27	9WE27	12WE27	15WE27	18WE27
SKU	5001 5002	5003 5004	5005 5006	5007 5008	5009 5010	5011 5012
Lumens totales	480 Lm 560 Lm	730 Lm 750 Lm	850 Lm 860 Lm	1.100 Lm 1.250 Lm	1.620 Lm 1.780 Lm	2.100 Lm 2.050 Lm
Eficiencia energética	96 112 Lm/Watt	104,2 107,1 - Lm/Watt	94,4 95,5 Lm/Watt	91,6 104,1 Lm/Watt	108 118,6 Lm/Watt	116,6 113,8 Lm/Watt
Temperatura color	3000°K - 6000°K	3000°K - 6000°K	3000°K - 6000°K	3000°K - 6000°K	3000°K - 6000°K	3000°K - 6000°K
Apertura disponible	130°	130°	130°	130°	130°	130°
Encendido	Instantáneo	Instantáneo	Instantáneo	Instantáneo	Instantáneo	Instantáneo
Aislación	IP20	IP20	IP20	IP20	IP20	IP20
CRI	> 83	> 83	> 83	> 83	> 83	> 83
Base	E27	E27	E27	E27	E27	E27
Tensión	200-240Vca	200-240Vca	200-240Vca	200-240Vca	200-240Vca	200-240Vca
Frecuencia	50/60Hz	50/60Hz	50/60Hz	50/60Hz	50/60Hz	50/60Hz
Vida útil	25.000 hs.	25.000 hs.	25.000 hs.	25.000 hs.	25.000 hs.	25.000 hs.
Garantía	2 años	2 años	2 años	2 años	2 años	2 años



Encendido instantáneo



Uso interior



No dimerizable



50.000x Encendido

MEDIDAS

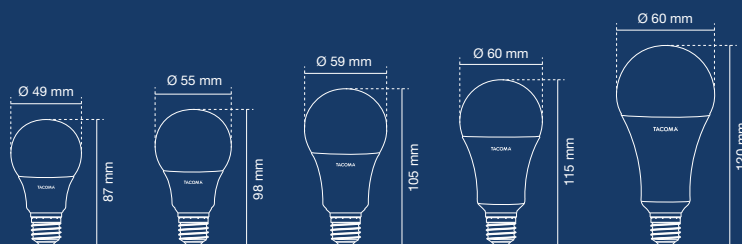

Unidades de medida utilizadas en milímetros.



CAJAS AUTOEXHIBIDORAS

Su diseño autoexhibidor maximiza la visibilidad del producto en el punto de venta, facilitando además la reposición en góndolas y el armado de exhibiciones. Especial para supermercados y autoservicios.



CARACTERÍSTICAS

Potencia	9W
Modelo	9WE27
SKU	5081 5082
Lumens totales	850 / 860 Lm
Eficiencia energética	94,44 / 95,55 Lm/Watt
Temperatura color	3000°K - 6500°K
Apertura disponible	130°
Encendido	Instantáneo
Aislación	IP20
CRI	> 83
Base	E27
Tensión	200-240Vca
Frecuencia	50/60Hz
Vida útil	25.000 hs.
Garantía	2 años



Encendido instantáneo



Uso interior



No dimerizable



50.000x Encendido

MEDIDAS



Unidades de medida utilizadas en milímetros.



CARACTERÍSTICAS

Potencia	5W	7W	9W	12W	15W
Modelo	5WE27	7WE27	9WE27	12WE27	15WE27
SKU	5001D20 5002D20	5003D20 5004D20	5005D20 5006D20	5007D20 5008D20	5009D20 5010D20
Lumens totales	480 Lm / 560 Lm	730 Lm / 750 Lm	850 Lm / 860 Lm	1100 Lm / 1250 Lm	1620 Lm / 1780 Lm
Eficiencia energética	96 / 112 Lm/Watt	104,2 / 107,1 - Lm/Watt	94,4 / 95,5 Lm/Watt	91,6 / 104,1 Lm/Watt	108 / 118,6 Lm/Watt
Temperatura color	3000°K - 6000°K	3000°K - 6000°K	3000°K - 6000°K	3000°K - 6000°K	3000°K - 6000°K
Apertura disponible	130°	130°	130°	130°	130°
Encendido	Instantáneo	Instantáneo	Instantáneo	Instantáneo	Instantáneo
Aislación	IP20	IP20	IP20	IP20	IP20
CRI	> 83	> 83	> 83	> 83	> 83
Base	E27	E27	E27	E27	E27
Tensión	200-240Vca	200-240Vca	200-240Vca	200-240Vca	200-240Vca
Frecuencia	50/60Hz	50/60Hz	50/60Hz	50/60Hz	50/60Hz
Vida útil	25.000 hs.	25.000 hs.	25.000 hs.	25.000 hs.	25.000 hs.
Garantía	2 años	2 años	2 años	2 años	2 años

MEDIDAS



Unidades de medida utilizadas en milímetros.



Encendido instantáneo



Uso interior



No dimerizable



50.000x Encendido



CARACTERÍSTICAS

Potencia	9W	12W
Modelo	9WE27	12WE27
SKU	5005 5006	5007 5008
Lumens totales	850 Lm / 860 Lm	1100 Lm / 1250 Lm
Eficiencia energética	94,4 / 95,5 Lm/Watt	91,6 / 104,1 Lm/Watt
Temperatura color	3000°K - 6000°K	3000°K - 6000°K
Apertura disponible	130°	130°
Encendido	Instantáneo	Instantáneo
Aislación	IP20	IP20
CRI	> 83	> 83
Base	E27	E27
Tensión	200-240Vca	200-240Vca
Frecuencia	50/60Hz	50/60Hz
Vida útil	25.000 hs.	25.000 hs.
Garantía	2 años	2 años



Encendido instantáneo



Uso interior



No dimerizable



50.000x Encendido

MEDIDAS

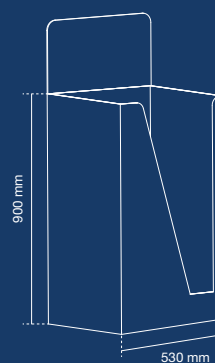

Unidades de medida utilizadas en milímetros.

CARACTERÍSTICAS

Potencia	1W	3W	5W	5W	5W
Modelo	1WE27	3WE27	5WE27	5WE27	5WE27
SKU	5101D20	5102D20	5103D20	5104D20 5106D20	5105D20 5107D20
Lumens totales	40 Lm	180 Lm	260 Lm	260 - 480 Lm	260 - 480 Lm
Eficiencia energética	80 Lm/Watt	60 Lm/Watt	50 Lm/Watt	56 Lm/Watt 96 Lm/Watt	52 - 96 Lm/Watt
Temperatura color	2200°K	2200°K	2200°K	2200°K - 2700°K	2200°K - 2700°K
Apertura disponible	130°	130°	130°	130°	130°
Encendido	Instantáneo	Instantáneo	Instantáneo	Instantáneo	Instantáneo
Aislación	IP20	IP20	IP20	IP20	IP20
CRI	> 80	> 80	> 80	> 80	> 80
Base	E27	E27	E27	E27	E27
Tensión	200-240Vca	200-240Vca	200-240Vca	200-240Vca	200-240Vca
Frecuencia	50/60Hz	50/60Hz	50/60Hz	50/60Hz	50/60Hz
Vida útil	25.000 hs.	25.000 hs.	25.000 hs.	25.000 hs.	25.000 hs.
Garantía	2 años	2 años	2 años	2 años	2 años

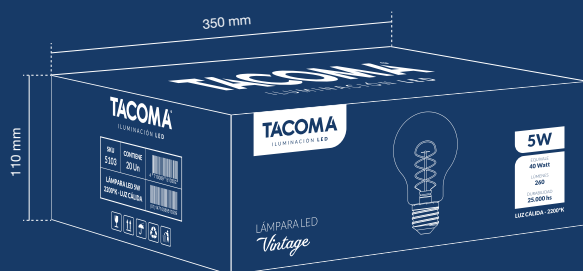
MEDIDAS

Unidades de medida utilizadas en milímetros.



Encendido instantáneo



Uso interior



No dimerizable



50.000x Encendido



CARACTERÍSTICAS

	9W	9W
Potencia	9W	9W
Modelo	9WE27	9WE27
SKU	5108D20	5109D20
Lumens totales	850 Lm	850 Lm
Eficiencia energética	94,4 Lm/Watt	94,44 Lm/Watt
Temperatura color	2700°K	2700°K
Apertura disponible	130°	130°
Encendido	Instantáneo	Instantáneo
Aislación	IP20	IP20
CRI	> 80	> 80
Base	E27	E27
Tensión	200-240Vca	200-240Vca
Frecuencia	50/60Hz	50/60Hz
Vida útil	25.000 hs.	25.000 hs.
Garantía	2 años	2 años



Encendido instantáneo



Uso interior



Dimerizable



50.000x Encendido

MEDIDAS

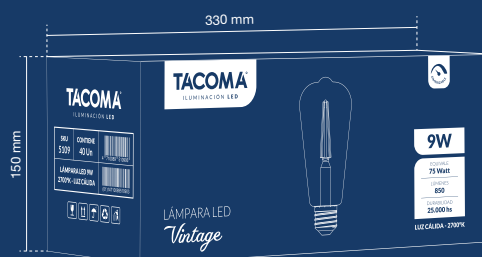

Unidades de medida utilizadas en milímetros.



LÁMPARAS LED SERIE T CLASSIC



LÁMPARAS LED **SERIE T CLASSIC**

Lámparas LED TACOMA® línea **SERIE T CLASSIC** de alta potencia. Su diseño maximiza la uniformidad de la luz en el espacio, y su tecnología LED garantiza bajo consumo, alto rendimiento, encendido instantáneo y larga vida útil. Son ideales para espacios amplios para instalación a una altura máxima hasta 6 metros. Iluminación general de instalaciones industriales, talleres y grandes superficies.

ADAPTADOR
E27/E40
DISPONIBLE



CARACTERÍSTICAS

Potencia	20W	30W	40W
Modelo	20WE27	30WE27	40WE27/E40
SKU	5601 5602	5603 5604	5605 5606
Lumens totales	1.750 2.000 Lm	3.150 Lm	3.500 3.700 Lm
Eficiencia energética	87,5 100 Lm/Watt	105 Lm/Watt	87,5 92,5 Lm/Watt
Temperatura color	3000°K - 6000°K	3000°K - 6000°K	3000°K - 6000°K
Apertura disponible	270°	270°	270°
Encendido	Instantáneo	Instantáneo	Instantáneo
Aislación	IP20	IP20	IP20
CRI	> 80	> 80	> 80
Corriente	0,09A	0,14A	0,18A
Tensión	200-240Vca ~ 50/60Hz	200-240Vca ~ 50/60Hz	200-240Vca ~ 50/60Hz
Base	E27	E27	E27
Vida útil	12.000 hs.	12.000 hs.	12.000 hs.
Garantía	2 años	2 años	2 años

MEDIDAS

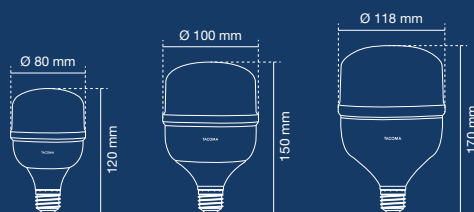

Unidades de medida utilizadas en milímetros.



Encendido instantáneo



Uso interior



No dimerizable



50.000x Encendido

ADAPTADOR
E27/E40
DISPONIBLE

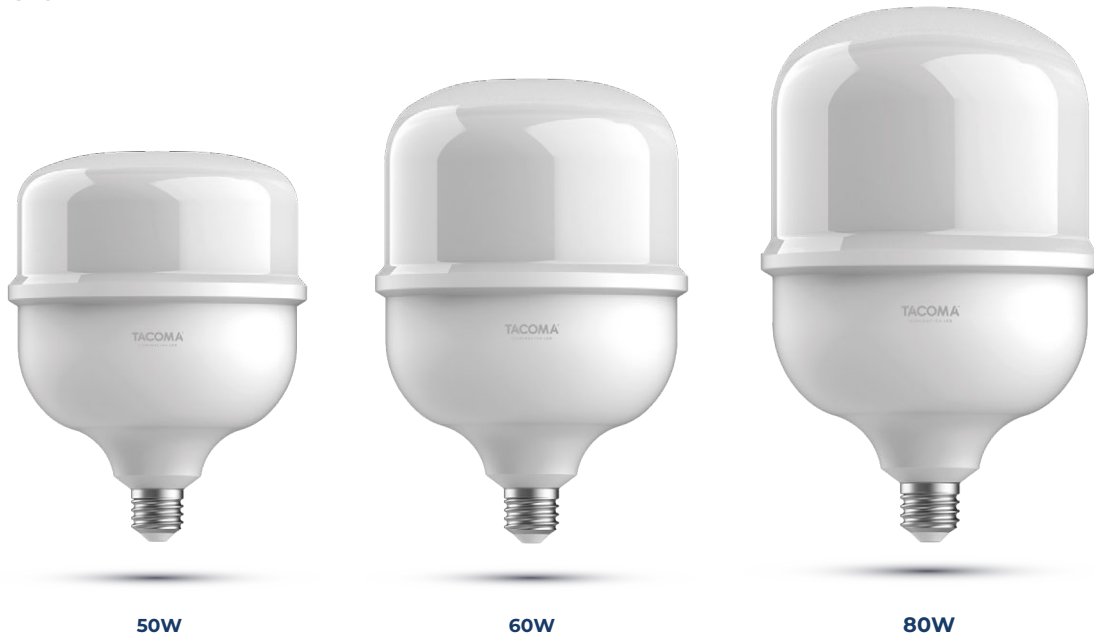

CARACTERÍSTICAS

Potencia	50W	60W	80W
Modelo	50WE27	60WE40	80WE40
SKU	5607 5608	5610	5611
Lumens totales	4.550 Lm 4.700 Lm	5.400 Lm	7.200 Lm
Eficiencia energética	91/92,5 Lm/Watt	90 Lm/Watt	90 Lm/Watt
Temperatura color	3000°K - 6000°K	6000°K	6000°K
Apertura disponible	270°	270°	270°
Encendido	Instantáneo	Instantáneo	Instantáneo
Aislación	IP20	IP20	IP20
CRI	> 80	> 80	> 80
Corriente	0,18A	0,442A	0,442A
Tensión	200-240Vca ~ 50/60Hz	200-240Vca ~ 50/60Hz	200-240Vca ~ 50/60Hz
Base	E27	E27	E27
Vida útil	12.000 hs.	12.000 hs.	12.000 hs.
Garantía	2 años	2 años	2 años



Encendido instantáneo



Uso interior



No dimerizable



50.000x Encendido

MEDIDAS

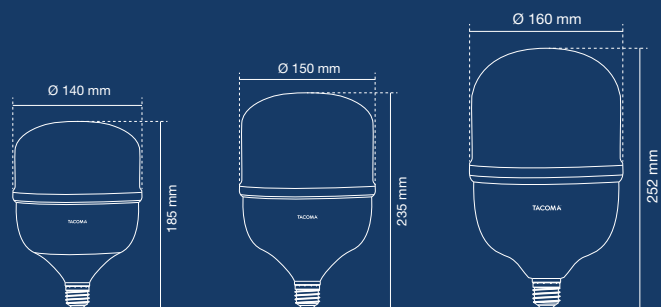

Unidades de medida utilizadas en milímetros.

LÁMPARAS LED SERIE T CHIP



LÁMPARAS LED **SERIE T CHIP**

Las lámparas LED TACOMA® línea SERIE T CHIP de alta potencia ofrecen una luz uniforme, con tecnología LED asegurando bajo consumo, alto rendimiento, y larga vida útil. Ideales para instalaciones en altura hasta 6 mts en industrias, talleres, grandes superficies y luminarias cerradas. Incorporan tecnología IC POWER CONTROL que estabiliza la luminosidad ante variaciones de tensión de 100-265Vca y ajusta la potencia si la temperatura aumenta en el uso en luminarias cerradas sin convección de aire. (instalación típica en vía pública).

ADAPTADOR
E27/E40
DISPONIBLE

APTA
LUMINARIA
CERRADA



CARACTERÍSTICAS

Potencia	40W	50W	60W
Modelo	40WE27/E40	50WE27	60WE40
SKU	5616	5618	5620
Lumens totales	3.700 Lm	4.700 Lm	5.400 Lm
Eficiencia energética	92,5 Lm/Watt	92,5 Lm/Watt	90 Lm/Watt
Tensión nominal	200-240Vca ~ 50/60Hz	200-240Vca ~ 50/60Hz	200-240Vca ~ 50/60Hz
Tensión máxima	100-265Vca ~ 50/60Hz	100-265Vca ~ 50/60Hz	100-265Vca ~ 50/60Hz
Temperatura color	6000°K	6000°K	6000°K
Apertura disponible	270°	270°	270°
Encendido	Instantáneo	Instantáneo	Instantáneo
Aislación	IP20	IP20	IP20
Corriente	0,296A	0,356A	0,442A
CRI	> 80	> 80	> 80
Base	E27	E27	E27
Vida útil	25.000 hs.	25.000 hs.	25.000 hs.
Garantía	2 años	2 años	2 años



Encendido instantáneo



Uso interior



No dimerizable



50.000x Encendido

MEDIDAS

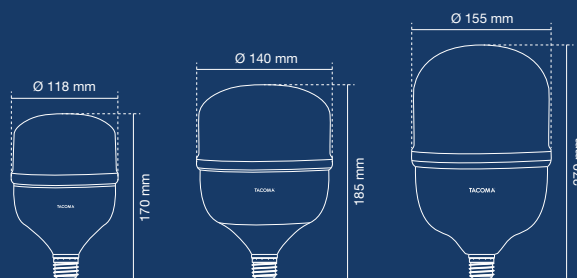

Unidades de medida utilizadas en milímetros.



LÁMPARAS LED **HEAVY DUTY**

Las lámparas LED TACOMA® línea HEAVY DUTY de alta potencia ofrecen una luz uniforme, con tecnología LED garantizando bajo consumo, alto rendimiento, y larga vida útil. Ideales para instalación en altura hasta 8 mts, en industrias, talleres, grandes superficies y luminarias cerradas. Incorporan tecnología IC POWER CONTROL que estabiliza la luminosidad ante variaciones de tensión de 100-265Vca y ajusta la potencia si la temperatura aumenta en el uso en luminarias cerradas sin convección de aire. (instalación típica en vía pública).



APTA
LUMINARIA
CERRADA



60W



80W



100W

CARACTERÍSTICAS

Potencia	60W	80W	100W
Modelo	60WE27/E40	80WE27/E40	100WE27/E40
SKU	5612	5614	5615
Lumens totales	6.600 Lm	8.800 Lm	11.000 Lm
Eficiencia energética	110 Lm/Watt	110 Lm/Watt	110 Lm/Watt
Tensión nominal	200-240Vca ~ 50/60Hz	200-240Vca ~ 50/60Hz	200-240Vca ~ 50/60Hz
Tensión máxima	100-265Vca ~ 50/60Hz	100-265Vca ~ 50/60Hz	100-265Vca ~ 50/60Hz
Temperatura color	6500°K	6500°K	6500°K
Apertura disponible	230°	230°	230°
Encendido	Instantáneo	Instantáneo	Instantáneo
Aislación	IP20	IP20	IP20
Temperatura de trabajo	-20°C ~ 45°C	-20°C ~ 45°C	-20°C ~ 45°C
Material	Plástico + Aluminio	Plástico + Aluminio	Plástico + Aluminio
Base	E40	E40	E40
Vida útil	25.000 hs.	25.000 hs.	25.000 hs.
Garantía	2 años	2 años	2 años



Encendido instantáneo



Uso interior



No dimerizable



50.000x Encendido

MEDIDAS

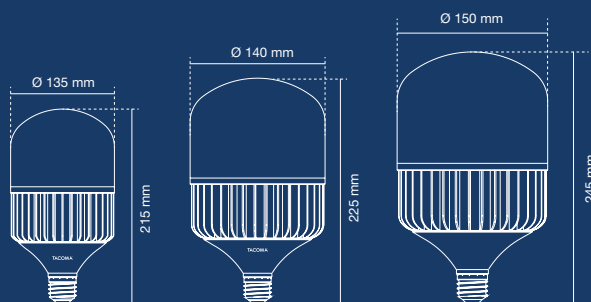

Unidades de medida utilizadas en milímetros.

LÁMPARAS LED PAR 30



LÁMPARAS LED **PAR 30**

Las lámparas LED TACOMA® PAR 30 ofrecen una solución de iluminación spot eficiente y potente. Fundamentalmente orientada a comercios y shoppings. Con su tecnología LED de bajo consumo aseguran luz spot de gran intensidad.



30W

CARACTERÍSTICAS

Potencia	30W
Modelo	30WE27
SKU	5650
Lumens totales	3.150 Lm
Eficiencia energética	105 Lm/Watt
Tensión nominal	200-240Vca ~ 50/60Hz
Tensión máxima	170-260Vca ~ 50/60Hz
Temperatura color	3000°K
Apertura disponible	30°
Aislación	IP20
CRI	> 80
Temperatura de trabajo	-20°C ~ 45°C
Base	E27
Vida útil	12.000 hs.
Garantía	2 años



Encendido instantáneo



Uso interior



Ángulo de luz



Durabilidad 12.000 hs

MEDIDAS

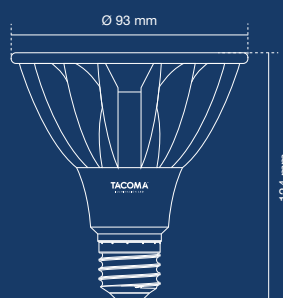

Unidades de medida utilizadas en milímetros.

LÁMPARAS LED GLOBO



LÁMPARAS LED **GLOBO**

Las lámparas LED TACOMA® línea GLOBO de 18W están diseñadas para ser usadas en cocinas, livings, quinchos, etc. Brindan luz intensa y perfecta distribución lumínica. Incorporan tecnología IC POWER CONTROL, que garantiza una luminosidad estable ante variaciones de tensión. Son aptas para ser usadas en luminarias cerradas.



18W

CARACTERÍSTICAS

Potencia	18W
Modelo	18WE27
SKU	5021 5022
Lumens totales	2.050 / 2.100 Lm
Eficiencia energética	116,66 / 113,88 Lm/Watt
Temperatura color	3000°K - 6500°K
Apertura disponible	130°
Encendido	Instantáneo
Aislación	IP20
CRI	> 83
Corriente	0,08A
Tensión	200-240Vca ~ 50/60Hz
Base	E27
Vida útil	25.000 hs.
Garantía	2 años



Encendido instantáneo



IP 20



130°
Ángulo de luz



Durabilidad 25.000 hs

MEDIDAS

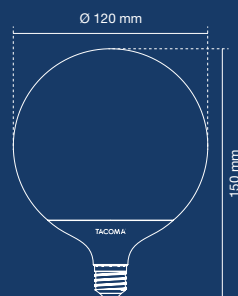

Unidades de medida utilizadas en milímetros.

LÁMPARAS LED DE EMERGENCIA



LÁMPARAS LED **DE EMERGENCIA**

Las lámparas LED TACOMA® línea de EMERGENCIA poseen una batería de iones de Litio interna y enciende la lámpara automáticamente en caso de cortes de energía proporcionando luz de emergencia de hasta 6 hs. de autonomía. Su funcionamiento es el mismo que el de una lámpara normal. La recarga de la batería se produce de forma automática durante el uso cuando se restablece la energía de red.



9W



12W

CARACTERÍSTICAS

Potencia	9W	12W
Modelo	9WE27	12WE27
SKU	5061	5063
Lumens totales	810 Lm	1.080 Lm
Eficiencia energética	90 Lm/Watt	90 Lm/Watt
Temperatura color	6000°K	6000°K
Apertura disponible	180°	180°
Encendido	Instantáneo	Instantáneo
Aislación	IP20	IP20
Temperatura de trabajo	200-240Vca ~ 50/60Hz	200-240Vca ~ 50/60Hz
Batería	Litio 1500 mAh	Litio 2000 mAh
Tiempo de carga	8 hs.	12 hs.
Autonomía	6 hs.	6 hs.
Base	E27	E27
Vida útil	15.000 hs.	15.000 hs.
Garantía	2 años	2 años

Baja emisión
de calorUso
interiorAhorro
energético50.000x
Encendido

MEDIDAS

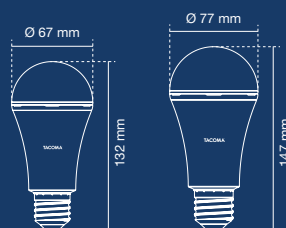

Unidades de medida utilizadas en milímetros.



LÁMPARAS LED **SENSOR**

Las lámparas LED **TACOMA® SENSOR** están diseñadas para proporcionar iluminación automática. El modelo sensor movimiento enciende al detectar movimiento de personas o mascotas en su área de alcance, siempre teniendo en cuenta las condiciones de luz ambiental (no enciende de día). El modelo **SENSOR** crepuscular enciende y apaga la luz automáticamente según la luz ambiental, mediante una célula fotoeléctrica interna. Ambas lámparas combinan tecnología LED de alta eficiencia y durabilidad con sensores inteligentes integrados.



SENSOR

9W



FOTOCÉLULA

9W

CARACTERÍSTICAS

	9W	9W
Potencia	9W	9W
Modelo	9WE27	9WE27
SKU	5067	5068
Lumens totales	810 Lm	810 Lm
Eficiencia energética	90 Lm/Watt	90 Lm/Watt
Temperatura color	6000°K	6000°K
Apertura disponible	130°	130°
Sensor	Radar de microondas	Fotocélula
Aislación	IP20	IP20
Tensión	200-240Vca ~ 50/60Hz	200-240Vca ~ 50/60Hz
CRI	> 83	> 83
Temp de trabajo	-20°C - 45°C	-20°C - 45°C
Base	E27	E27
Vida útil	25.000 hs.	25.000 hs.
Garantía	2 años.	2 años.



Encendido instantáneo



Uso interior



130°
Ángulo de luz



Baja emisión de calor

MEDIDAS

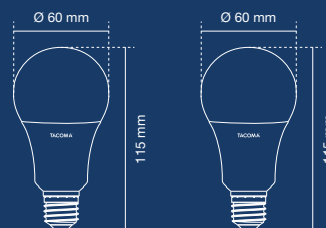

Unidades de medida utilizadas en milímetros.

LÁMPARAS LED VELA GOTA



LÁMPARAS LED **VELA - GOTA**

Las lámparas LED TACOMA® VELA - GOTA combinan estilo, eficiencia y bajo consumo. Disponibles en distintas potencias y temperaturas de color, se adaptan a hogares y comercios. Su diseño compacto o clásico es ideal para luminarias decorativas, para apliques, lámparas de mesa, veladores, arañas y luminarias abiertas. Ofrecen encendido instantáneo, bajo consumo y larga vida útil.



5W - 7W

7W

CARACTERÍSTICAS

Potencia	5W	7W	7W
Modelo	5WE27	7WE27	7WE27
SKU	5051 5052	5053 5054	5057 5058
Lumens totales	480 Lm / 560 Lm	730 Lm / 750 Lm	630 Lm
Eficiencia energética	96 Lm/Watt / 112 Lm/Watt	104,28 / 107,14 Lm/Watt	90 Lm/Watt
Temperatura color	3000°K - 6500°K	3000°K - 6500°K	3000°K - 6500°K
Apertura disponible	130°	130°	230°
Encendido	Instantáneo	Instantáneo	Instantáneo
Aislación	IP20	IP20	IP20
CRI	> 83	> 83	> 83
Base	E27	E27	E14
Tensión	200-240Vca ~ 50/60Hz	200-240Vca ~ 50/60Hz	200-240Vca ~ 50/60Hz
Temperatura de trabajo	-20°C ~ 45°C	-20°C ~ 45°C	-20°C ~ 45°C
Vida útil	25.000 hs.	25.000 hs.	12.000 hs.
Garantía	2 años	2 años	2 años



Encendido instantáneo



Uso interior



No dimerizable



50.000x Encendido

MEDIDAS

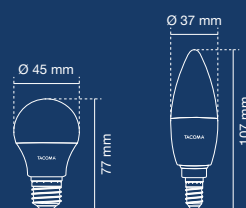

Unidades de medida utilizadas en milímetros.

LÁMPARAS LED DICROICA



LÁMPARAS LED **DICROICAS**

Las **DICROICAS** LED **TACOMA**® están diseñadas para brindar una iluminación focalizada y eficiente, ideal para realzar detalles y crear ambientes acogedores. Para iluminación general con un ángulo de apertura de 120° o 38°. Reemplazo directo de modelos halógenos con base GU-10 sin necesidad del uso de transformador. Opciones de luz cálida, neutra y fría.





CARACTERÍSTICAS

Potencia	5W 7W	5W	7W	7W
Modelo	5WGU10 7WGU10	5WGU10	7WGU10	7WGU10
SKU	5501 - 5502 5503 - 5504	5505 5506	5519 5520	5507 5508 5509
Lumens totales	450 Lm 630 Lm - 700 Lm	450 Lm	630 Lm 700 Lm	630 Lm 700 Lm 700 Lm
Eficiencia energética	90 Lm/Watt 100 Lm/Watt	90 Lm/Watt	90 Lm/Watt 100 Lm/Watt	90 Lm/Watt 100 Lm/Watt
Temperatura color	3000°K - 6000°K	3000°K - 6000°K	3000°K - 6000°K	3000°K - 6000°K - 4000°K
Apertura disponible	120°	38°	38°	38°
Dimerizable	No	No	No	No
Encendido	Instantáneo	Instantáneo	Instantáneo	Instantáneo
Aislación	IP20	IP20	IP20	IP20
CRI	> 80	> 80	> 80	> 80
Tensión	220-240Vca ~ 50/60Hz	220-240Vca ~ 50/60Hz	220-240Vca ~ 50/60Hz	170-265Vca ~ 50/60Hz
Material	Plástico	Plástico	Plástico	Plástico
Base	GU10	GU10	GU10	GU10
Vida útil	25.000 hs. 25.000 hs. - 19.900 hs.	12.000 hs.	12.000 hs.	25.000 hs. 19.900 hs. 19.900 hs.
Garantía	2 años	2 años	2 años	2 años

MEDIDAS

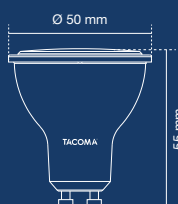

Unidades de medida utilizadas en milímetros.



Encendido instantáneo



IP 20



No dimerizable



50.000x Encendido

DIMERIZABLE



7W

CARACTERÍSTICAS

	7W	7W	7W
Potencia	7W	7W	7W
Modelo	7WGU10	7WGU10	7WGU10
SKU	5530 5531	5533 5534	5536 5538
Lumens totales	630 Lm 700 Lm	630 Lm 700 Lm	630 Lm 700 Lm
Eficiencia energética	90 Lm/Watt 100 Lm/Watt	90 Lm/Watt 100 Lm/Watt	90 Lm/Watt 100 Lm/Watt
Tensión nominal	220-240 V~ 50/60Hz	220-240 V~ 50/60Hz	220-240 V~ 50/60Hz
Temperatura color	2700°K - 4000°K	2700°K - 4000°K	2700°K - 5700°K
Apertura disponible	12°	24°	38°
Dimerizable	Si	Si	Si
Encendido	Instantáneo	Instantáneo	Instantáneo
Aislación	IP20	IP20	IP20
Tensión máxima	170-260V~ 50/60Hz	170-260V~ 50/60Hz	170-260V~ 50/60Hz
Material	Plástico	Plástico	Plástico
Base	GU10	GU10	GU10
Vida útil	25.000 hs. 19.900 hs.	25.000 hs. 19.900 hs.	25.000 hs. 19.900 hs.
Garantía	2 años	2 años	2 años



Encendido instantáneo



IP 20



Dimerizable



50.000x Encendido

MEDIDAS

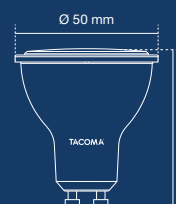

Unidades de medida utilizadas en milímetros.



CARACTERÍSTICAS

	7W	7W
Potencia	7W	7W
Modelo	7WGU10	7WGU10
SKU	5511 5512 5513	5521 5522
Lumens totales	630 Lm 700 Lm 700 Lm	630 Lm 700 Lm
Eficiencia energética	90 Lm/Watt 100 Lm/Watt	90 Lm/Watt 100 Lm/Watt
Temperatura color	3000°K - 4000°K - 6000°K	3000°K - 5700°K
Apertura disponible	38°	38°
Dimerizable	No	No
Encendido	Instantáneo	Instantáneo
Aislación	IP20	IP20
CRI	> 80	> 80
Tensión	170-265VCa ~ 50/60Hz	220-240VCa ~ 50/60Hz
Material	Plástico	Plástico
Base	GU10	GU10
Vida útil	25.000 hs. 19.900 hs. 19.900 hs.	25.000 hs. 19.900 hs.
Garantía	2 años	2 años

MEDIDAS

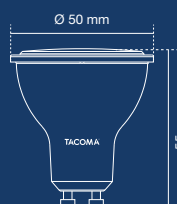

Unidades de medida utilizadas en milímetros.



Encendido instantáneo



IP 20



No dimerizable



50.000x Encendido

ALTA
POTENCIA

9W



12W

CARACTERÍSTICAS

	9W	12W
Potencia	9W	12W
Modelo	9WGU10	12WGU10
SKU	5514 5515	5516 5517
Lumens totales	1.200 Lm	950 Lm
Eficiencia energética	133,33 Lm/Watt	79,16 Lm/Watt
Temperatura color	3000°K - 6000°K	3000°K - 6000°K
Apertura disponible	38°	38°
Dimerizable	No	No
Encendido	Instantáneo	Instantáneo
Aislación	IP20	IP20
CRI	> 80	> 80
Tensión	220-240Vca ~ 50/60Hz	170-265Vca ~ 50/60Hz
Material	Plástico	Cerámica
Base	GU10	GU10
Vida útil	25.000 hs.	35.000 hs.
Garantía	2 años	2 años



Encendido instantáneo



IP 20



No dimerizable



50.000x Encendido

MEDIDAS

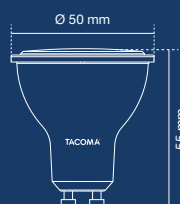

Unidades de medida utilizadas en milímetros.



LÁMPARAS LED AR111

Las lámparas LED TACOMA® AR-111 reflectoras 12W y multiled dimerizables 15W, están diseñadas para combinar eficiencia, estética y versatilidad, ofrecen una iluminación SPOT de 30° de alto rendimiento ideal para espacios residenciales, comerciales o decorativos. Disponibles en versiones luz fría y cálida, se adaptan a distintos ambientes y estilos. Los modelos dimerizables permiten regular la intensidad lumínica, para mayor control sobre la atmósfera resaltando objetos o espacios mediante su luz spot.



12W



15W

CARACTERÍSTICAS

Potencia	12W	15W	15W
Modelo	12WGU10	15WGU10	15WGU10
SKU	5701 5702	5703 5704	5705 (modelo dimerizable)
Lumens totales	1.100 Lm / 1.180 Lm	1.400 Lm / 1.500 Lm	1.400 Lm
Eficiencia energética	91,66 - 98,33 Lm/Watt	93,33 - 100 Lm/Watt	93,33 Lm/Watt
Tensión nominal	220-240Vca ~ 50/60Hz	220-240Vca ~ 50/60Hz	220-240Vca ~ 50/60Hz
Tensión máxima	170-260Vca ~ 50/60Hz	170-260Vca ~ 50/60Hz	170-260Vca ~ 50/60Hz
Temperatura color	3000°K - 6000°K	3000°K - 6000°K	3000°K
Apertura disponible	30°	30°	30°
Aislación	IP20	IP20	IP20
CRI	> 80	> 80	> 80
Corriente	0,10A	0,11A	0,11A
Tecnología	IC Tech	IC Tech	IC Tech
Garantía	2 años	2 años	2 años
Vida útil	24.000 hs.	19.500 hs. - 28.000 hs.	19.500 hs.



Encendido instantáneo



Uso interior



30°
Ángulo de luz



50.000x Encendido

MEDIDAS

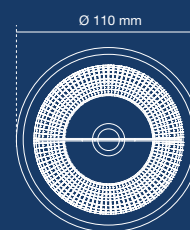
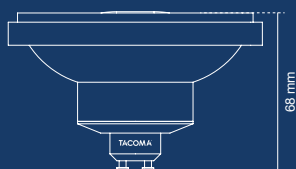

Unidades de medida utilizadas en milímetros.



LÁMPARAS LED **AR111** MULTILED

Las lámparas LED TACOMA® AR111 MULTILED 15W diseñadas para combinar eficiencia, estética y versatilidad, ofrecen una iluminación SPOT de alto rendimiento ideal para espacios residenciales, brindan iluminación puntual de alta potencia con ángulo de apertura de 30°. Encendido instantáneo, bajo consumo y larga vida útil. Ideales para uso en interiores como espacios comerciales y decorativos. Disponibles con carcasa blanca o negra para estar en sintonía de color con el artefacto donde se instale.



15W

CARACTERÍSTICAS

Potencia	15W	15W	15W
Modelo	15WGU10	15WGU10	15WGU10
SKU	5708 5710	5723 5724 5725	5726 5728
Lumens totales	1.400 - 1.500 Lm	1.400 - 1.500 Lm	1.400 - 1.500 Lm
Eficiencia energética	93,33 - 100 Lm/Watt	93,33 - 100 Lm/Watt	93,33 - 100 Lm/Watt
Tensión nominal	220-240Vca ~ 50/60Hz	220-240Vca ~ 50/60Hz	220-240Vca ~ 50/60Hz
Tensión máxima	170-260Vca ~ 50/60Hz	-	-
Temperatura color	3000°K - 6000°K	3000°K - 4000°K - 6000°K	3000°K - 6000°K
Apertura disponible	30°	30°	30°
Aislación	IP20	IP20	IP20
CRI	> 80	> 80	> 80
Corriente	0,11A	0,11A	0,11A
Tecnología	IC Tech	-	-
Garantía	19.500 hs. - 28.000 hs.	19.500 hs. - 28.000 hs.	19.500 hs. - 28.000 hs.
Vida útil	2 años	2 años	2 años



Encendido instantáneo



Uso interior



30°
Ángulo de luz



50.000x Encendido

MEDIDAS

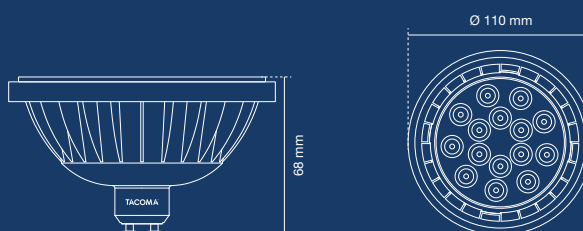

Unidades de medida utilizadas en milímetros.

LÁMPARAS LED G9



LÁMPARAS LED G9

Las lámparas LED TACOMA® con **base G9** son mini lámparas compactas y super eficientes en comparación con las tradicionales modelos halógenos. Para uso en artefactos pequeños donde el espacio es limitado. Están creadas con vidrio para el modelo con chip LED COB 3W, y carcasa cerámica para LEDs SMD modelo de 4W, 5,5W, 6W, 12W para mejorar la disipación térmica del conjunto. Ofrecen gran intensidad de luz en tamaño súper compacto, disponibles en temperaturas de color 2700°K y 6000°K.

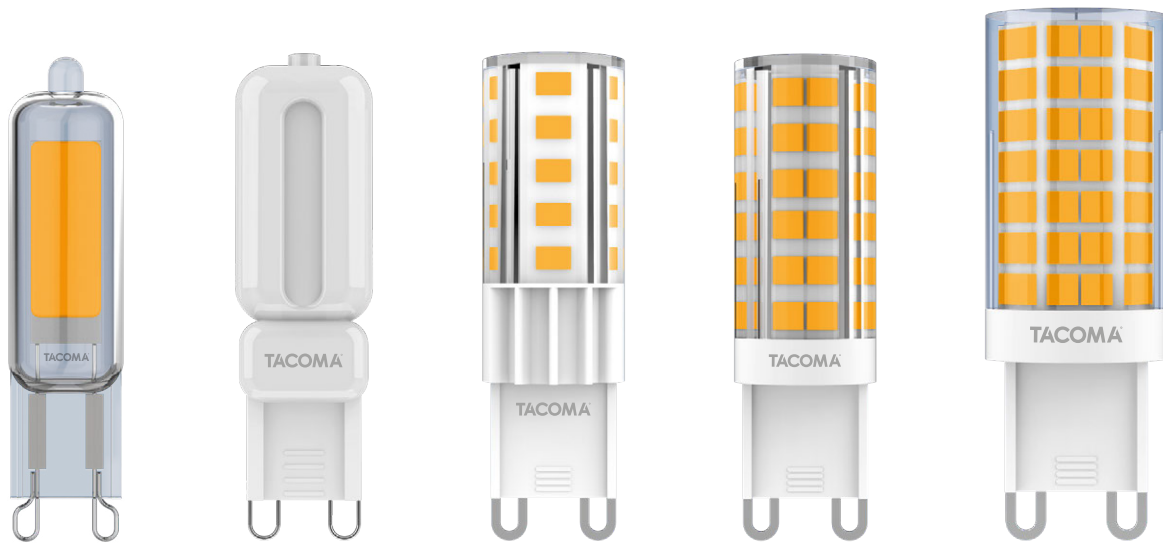

3W

4W

5,5W

6W

12W

CARACTERÍSTICAS

Potencia	3W	4W	5,5W	6W	12W
Modelo	L3W	L4W	L5,5W	L6W	L12W
SKU	5301 5302	5303 5304	5305 5306	5307 5308	5309 5310
Lumens totales	350 Lm	450 Lm	450 Lm	600 Lm	1.200 Lm
Eficiencia energética	110 Lm/Watt	100 Lm/Watt	90 Lm/Watt	100 Lm/Watt	110 Lm/Watt
Temperatura color	2700°K - 6000°K	2700°K - 6000°K	2700°K - 6000°K	2700°K - 6000°K	2700°K - 6000°K
Apertura disponible	360°	360°	360°	360°	360°
Encendido	Instantáneo	Instantáneo	Instantáneo	Instantáneo	Instantáneo
Aislación	IP20	IP20	IP20	IP20	IP 20
Tensión	200-240Vca	200-240Vca	200-240Vca	200-240Vca	200-240Vca
Frecuencia	50/60Hz	50/60Hz	50/60Hz	50/60Hz	50/60Hz
Material	Vidrio	Plástico	Cerámica + PC	Cerámica + PC	Cerámica + PC
Base	G9	G9	G9	G9	G9
Vida útil	25.000 hs.	25.000 hs.	25.000 hs.	25.000 hs.	25.000 hs.
Garantía	2 años	2 años	2 años	2 años	2 años



Encendido instantáneo



Uso interior



360°
Ángulo de luz



50.000x
Encendido

MEDIDAS

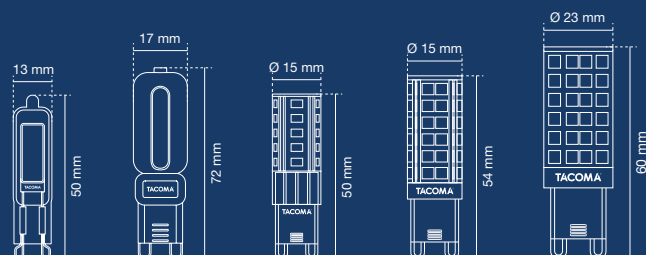

Unidades de medida utilizadas en milímetros.



LÁMPARAS LED E14

Las lámparas LED **TACOMA**® con **base E14** mayormente usadas en refrigeradores, ofrecen un tamaño súper compacto, 1,7W de potencia y una larga vida útil proporcionan una iluminación eficiente y de bajo consumo.



1,7W

CARACTERÍSTICAS

Potencia	1,7W
Modelo	1,7WE14
SKU	5311
Lumens totales	40 Lm
Eficiencia energética	80 Lm/Watt
Temperatura color	6000°K
Apertura disponible	360°
Encendido	Instantáneo
Aislación	IP20
CRI	> 80
Base	E14
Tensión	200-240VCa ~ 50/60Hz
Material	Vidrio
Vida útil	25.000 hs.
Garantía	2 años



Encendido instantáneo



Uso interior



Ángulo de luz



Durabilidad 25.000 hs

MEDIDAS



Unidades de medida utilizadas en milímetros.

LÁMPARAS LED VINTAGE

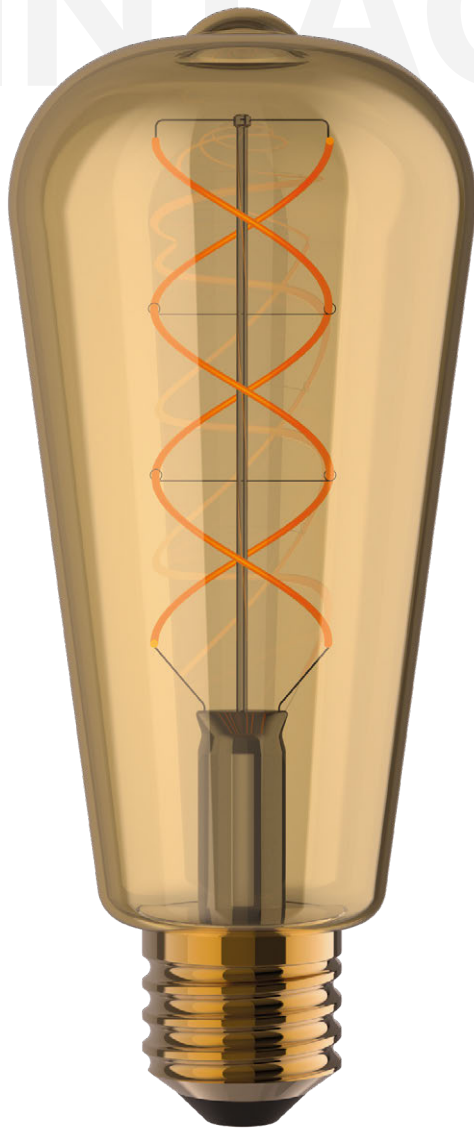

LÁMPARAS LED VINTAGE

Las lámparas LED **TACOMA®** línea **VINTAGE** combinan una estética retro de las lámparas incandescentes con la tecnología LED, de ultra bajo consumo. Ideales para iluminación decorativa en hogares, restaurantes, cafés y espacios con un estilo cálido e industrial. Construidas con carcasas de vidrio y LEDs de tipo filamento de alta eficiencia energética. Disponibles en diferentes modelos S14, G45, A60, ST64 y G125 y colores de luz ultracálido 2200°K y luz cálida 2700°K, y ampollas de vidrio ámbar o transparentes.

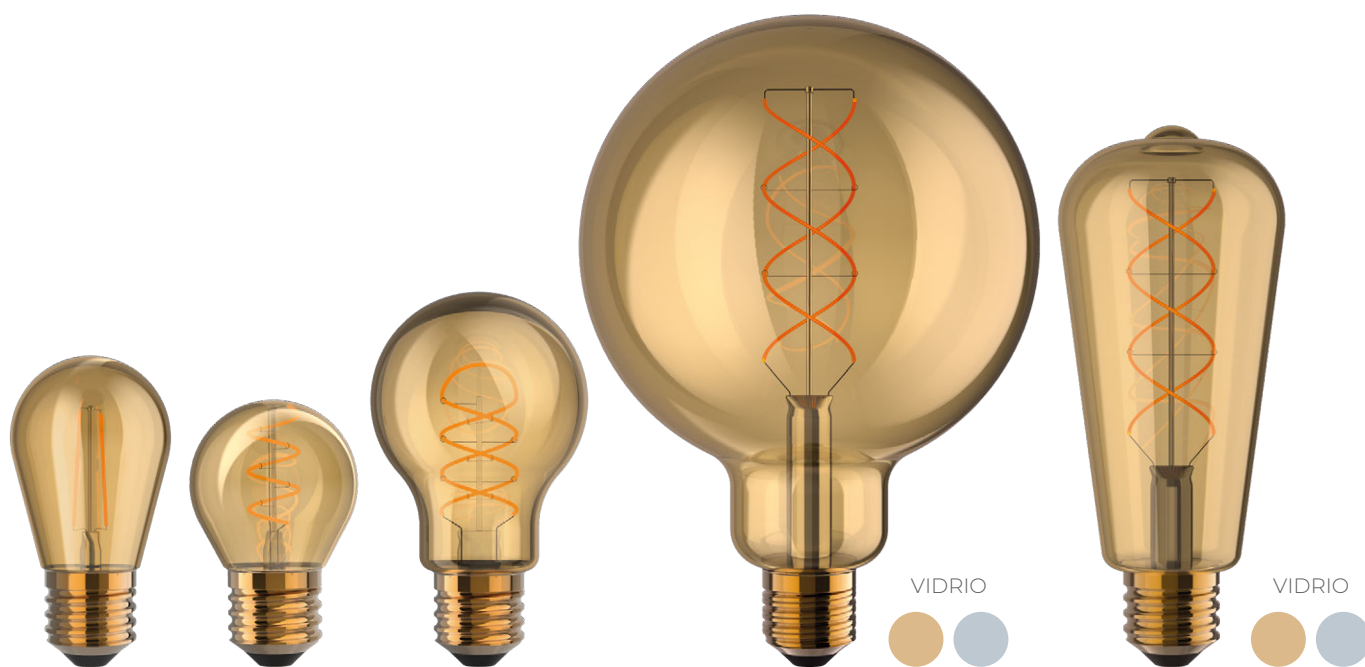

1W

5101

3W

5102

5W

5103

5W

5104 - 5106

5W

5105 - 5107

CARACTERÍSTICAS

Potencia	1W	3W	5W	5W	5W
Modelo	1WE27	3WE27	5WE27	5WE27	5WE27
SKU	5101	5102	5103	5104 5106	5105 5107
Lumens totales	40 Lm	180 Lm	260 Lm	260 Lm - 480 Lm	260 - 480 Lm
Eficiencia energética	80 Lm/Watt	60 Lm/Watt	50 Lm/Watt	56 - 96 Lm/Watt	52 - 96 Lm/Watt
Temperatura color	2200°K	2200°K	2200°K	2200°K - 2700°K	2200°K - 2700°K
Apertura disponible	130°	130°	130°	130°	130°
Encendido	Instantáneo	Instantáneo	Instantáneo	Instantáneo	Instantáneo
Aislación	IP20	IP20	IP20	IP20	IP20
CRI	> 80	> 80	> 80	> 80	> 80
Base	E27	E27	E27	E27	E27
Tensión	200-240Vca ~ 50/60Hz	200-240Vca ~ 50/60Hz	200-240Vca ~ 50/60Hz	200-240Vca ~ 50/60Hz	200-240Vca ~ 50/60Hz
Temperatura de trabajo	-20°C ~ 45°C	-20°C ~ 45°C	-20°C ~ 45°C	-20°C ~ 45°C	-20°C ~ 45°C
Vida útil	25.000 hs.	25.000 hs.	25.000 hs.	25.000 hs.	25.000 hs.
Garantía	2 años	2 años	2 años	2 años	2 años



Encendido instantáneo



Uso interior



No dimerizable



Apto luminaria cerrada

MEDIDAS

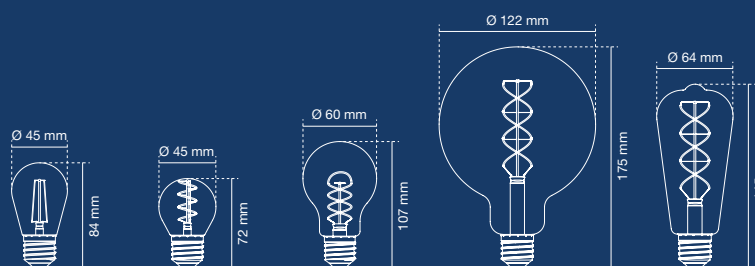

Unidades de medida utilizadas en milímetros.



LÁMPARAS LED **VINTAGE** DIMMER

Las lámparas LED TACOMA® línea VINTAGE DIMMER combinan el diseño clásico de las luminarias incandescentes con la tecnología LED, ofreciendo eficiencia energética y una estética retro ideal para iluminación decorativa en hogares, restaurantes, cafés y espacios con un estilo cálido e industrial. Esta línea es dimerizable, permitiendo ajustar la intensidad de la luz según el ambiente deseado.



DIMERIZABLE

VIDRIO

9W

5108



DIMERIZABLE

VIDRIO

9W

5109

CARACTERÍSTICAS

	9W	9W
Potencia	9W	9W
Modelo	9WE27	9WE27
SKU	5108 (modelo dimerizable)	5109 (modelo dimerizable)
Lumens totales	850 Lm	850 Lm
Eficiencia energética	94,44 Lm/Watt	94,44 Lm/Watt
Temperatura color	2700°K	2700°K
Apertura disponible	130°	130°
Encendido	Instantáneo	Instantáneo
Aislación	IP20	IP20
CRI	> 80	> 80
Corriente	0,04A	0,04A
Tensión	200-240Vca ~ 50/60Hz	200-240Vca ~ 50/60Hz
Temperatura de trabajo	-20°C ~ 45°C	-20°C ~ 45°C
Vida útil	25.000 hs.	25.000 hs.
Garantía	2 años	2 años



Encendido instantáneo



Uso interior



Dimerizable



Apto luminaria cerrada

MEDIDAS

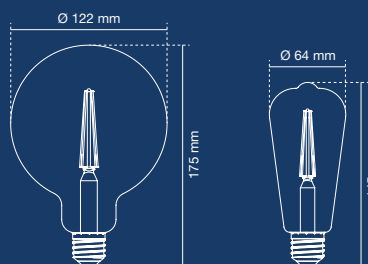

Unidades de medida utilizadas en milímetros.

LUMINARIA LED DE EMERGENCIA



LUMINARIAS LED DE EMERGENCIA

Las luminarias LED **TACOMA® de EMERGENCIA** diseñadas para encender automáticamente en caso de corte de energía con una autonomía de hasta 6 hs. Incluyen una batería de Iones de Litio cuya recarga se produce de forma automática cuando se restituye el suministro eléctrico. Con indicador de carga, botón de prueba de funcionamiento y batería de litio reemplazable en el caso de estar agotada para los modelos de 60 y 90 LEDs. Producto fácilmente trasladable. Disponibles en 4 modelos 30 Mini, 30 LED, 60 LED y 90 LED.

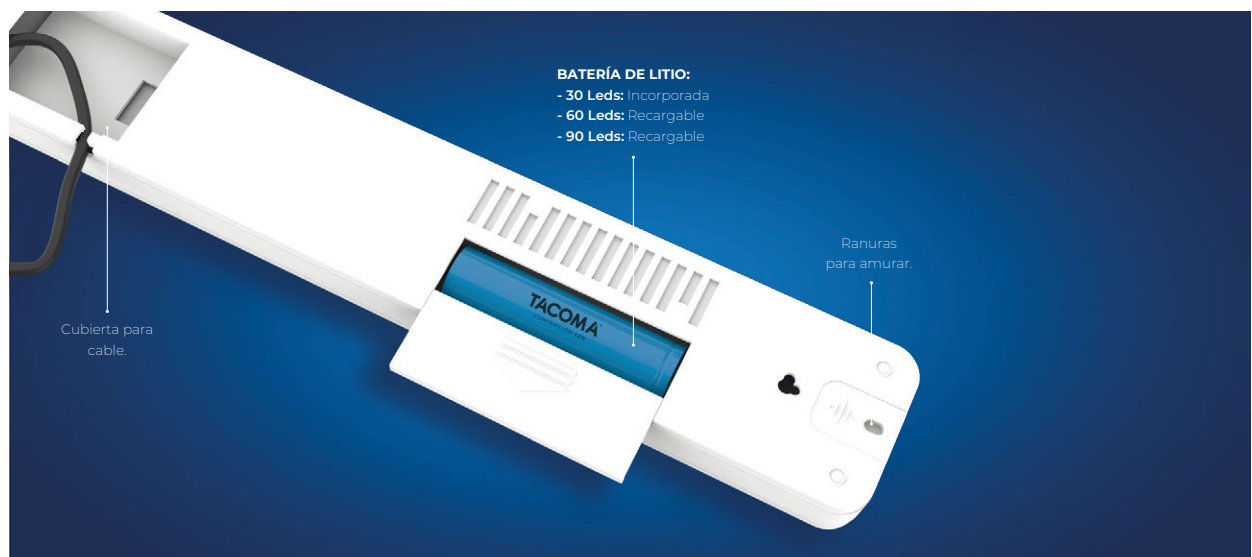



30 LEDs mini

30 LEDs

CARACTERÍSTICAS

	2W	2W mini
Potencia	2W	2W mini
Modelo	LEC	LEC
SKU	2629	2630
Lumens totales	150 Lm	150 Lm
Temperatura color	5700°K	5700°K
LEDs	30	30
Encendido	Automático	Automático
Aislación	IP20	IP20
Tensión	110-240Vca ~ 50/60Hz	110-240Vca ~ 50/60Hz
Autonomía	hasta 6 hs.	hasta 6 hs.
Batería	Litio 1000mAh	Litio 1000mAh
Modo Alta	3 hs.	3 hs.
Modo Baja	6 hs.	6 hs.
Material	Plástico ignífugo	Plástico ignífugo
Garantía	1 año	1 año

MÚLTIPLE INSTALACIONES

Se puede instalar directamente con un gancho o montado en la pared. Instalación horizontal y vertical.



MEDIDAS

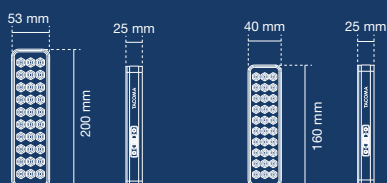

SELECTOR DE MODO
- Modo **ALTA** iluminación: 3 hs.
- Modo **BAJA** iluminación: 6 hs.

Unidades de medida utilizadas en milímetros.



IP 20



Ahorro energético



Baja emisión de calor



Material ignífugo



CARACTERÍSTICAS

	4W	6W
Potencia	4W	6W
Modelo	LEM	LEG
SKU	2631	2632
Lumens totales	300 Lm	450 Lm
Temperatura color	5700°K	5700°K
LEDs	60	90
Encendido	Automático	Automático
Aislación	IP20	IP20
Tensión	110-240Vca ~ 50/60Hz	110-240Vca ~ 50/60Hz
Autonomía	hasta 6 hs.	hasta 6 hs.
Batería	Litio 2000mAh	Litio 2200mAh
Modo Alta	3 hs.	3 hs.
Modo Baja	6 hs.	6 hs.
Material	Plástico ignífugo	Plástico ignífugo
Garantía	1 año	1 año

BATERIA LITIO INCORPORADA Y EXTRAÍBLE



IP 20



Ahorro energético



Baja emisión de calor



Material ignífugo

MEDIDAS

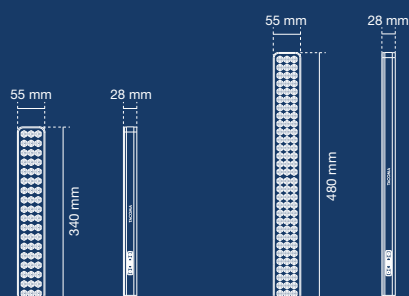

SELECTOR DE MODO

- Modo **ALTA** iluminación: 3 hs.
- Modo **BAJA** iluminación: 6 hs.

Unidades de medida utilizadas en milímetros.





LINEA
SMART



LÁMPARAS LED SMART

Las lámparas LED TACOMA® SMART que combinan tecnología y diseño tienen la función principal de una lámpara inteligente (smart) controlada por Bluetooth o Wi-Fi proporcionando iluminación personalizada y con control remoto sin necesidad de conexión a internet ni de un hub adicional. Estas lámparas están diseñadas para integrarse con dispositivos móviles u otros dispositivos compatibles mediante una aplicación o software.



9W



works with the
LAMP SMART PRO



9W

CARACTERÍSTICAS

	9W	9W
Potencia	9W	9W
Modelo	9WE27	9WE27
SKU	5069	5071
Lumens totales	810 Lm	810 Lm
Eficiencia energética	90 Lm/Watt	90 Lm/Watt
Temperatura color	2700°K - 4000°K - 6000°K	2700°K - 4000°K - 6000°K + BLANCO & RGB
Apertura disponible	130°	130°
Conexión	Bluetooth	Wi-Fi
Aislación	IP20	IP20
CRI	> 83	> 83
Tensión	200-240VCa ~ 50/60Hz	200-240VCa ~ 50/60Hz
Temperatura de trabajo	-20°C ~ 45°C	-20°C ~ 45°C
Base	E27	E27
Vida útil	25.000 hs.	25.000 hs.
Garantía	2 años	2 años



Control por voz



Uso interior



Dimerizable



Control remoto

MEDIDAS

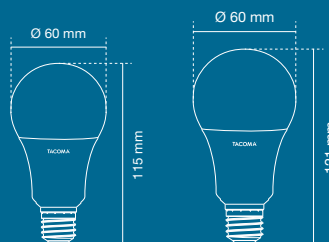

Unidades de medida utilizadas en milímetros.

SMART PLUG

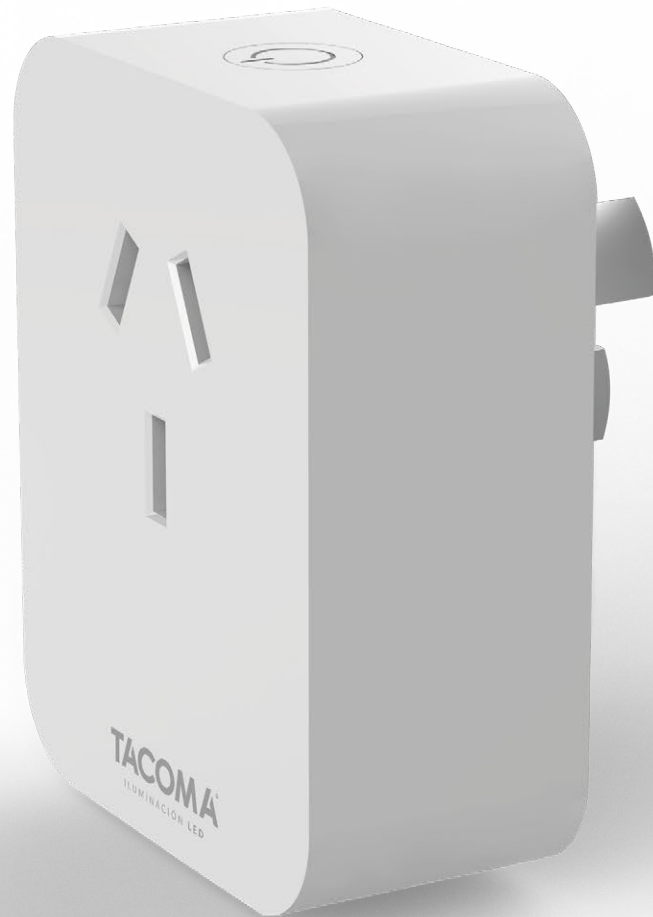

SMART PLUG

SMART PLUG TACOMA® permite controlar dispositivos de forma remota y automatizar su uso desde el celular. Integra medidor de consumo para visualizar en tiempo real y analizar el gasto energético. Compatible con Smart Life y asistentes de voz, sin necesidad de hubs adicionales. Soporta hasta 10A, ideal para electrodomésticos de uso cotidiano. Diseño compacto y resistente en ABS, fácil de instalar y perfecto para un hogar inteligente y eficiente.

CON MONITOREO DE
CONSUMO
SOLO EN MODELO 5161

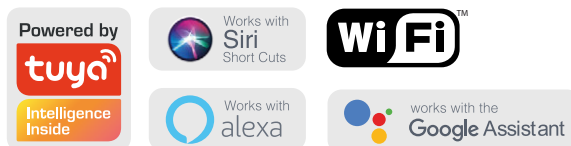

CARACTERÍSTICAS

Marca	Tacoma	Tacoma
Modelo	SP1	SP1
SKU	5161	5162
Descripción	Tomacorriente inteligente	Tomacorriente inteligente
Funciones	ON/OFF remoto + medición de consumo	ON/OFF remoto
Aislación	IP20	IP20
Tensión de entrada	220-240V ~ 50/60Hz	220-240V ~ 50/60Hz
Carga	10A	10A
Potencia de carga	2200W	2200W
Frecuencia Wi-Fi	2,4 GHz	2,4 GHz
Material	ABS de alta resistencia	ABS de alta resistencia
Temperatura de trabajo	-20°C a +50°C	-20°C a +50°C
Garantía	6 meses	6 meses



Conexión por Wi-Fi



Control remoto



Diseño compacto



Control por voz

MEDIDAS

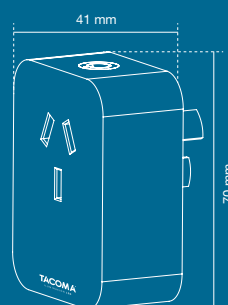

Unidades de medida utilizadas en milímetros.

SMART SWITCH



SMART SWITCH

SMART SWITCH TACOMA® es un Interruptor WiFi compacto que permite automatizar luces y equipos eléctricos de forma simple y eficiente, transformando una tecla convencional en inteligente sin modificar la instalación. Permite controlar luces o equipos desde el celular, programar horarios y automatizar funciones. Compatible con Smart Life, Tuya y asistentes de voz como Alexa y Google Assistant. Ideal para uso doméstico con alto rendimiento y seguridad, fácil de instalar y perfecto para modernizar sin perder la estética original.

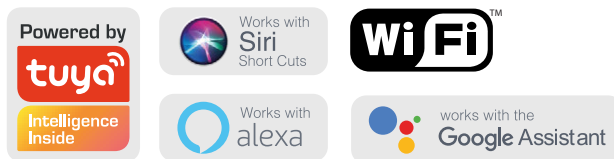

CARACTERÍSTICAS

Marca	Tacoma
Modelo	SS1
SKU	5160
Descripción	Interruptor inteligente
Tensión de entrada	AC100-240V ~ 50/60Hz
Tensión de salida	AC100-240V ~ 50/60Hz
Carga	10A
Carga máxima	16A
Frecuencia Wi-Fi	2,4 GHz
Material	Polycarbonato
Temperatura de trabajo	-20° ~ 40°C
Garantía	6 meses



Conexión por Wi-Fi



Control remoto



Temporización configurable



Control por voz

MEDIDAS

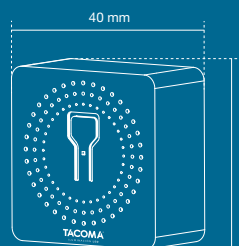

Unidades de medida utilizadas en milímetros.





PROYECTORES
LED **LÍNEA CLASSIC**

PROYECTORES LED CLASSIC



PROYECTORES LED CLASSIC

Los proyectores LED **TACOMA**® línea **CLASSIC** de alta potencia para aplicaciones de iluminación general. Equipados con electrónica de alta calidad con chips LED LUMILED, que ofrecen una excelente eficiencia energética de 90 Lm/Watt. Carcasa inyectada en aluminio ADC12, drivers de amplio rango de tensión de 100-265Vca, mantienen la intensidad de luz normal aún ante variaciones de tensión de red. Los modelos 100W incluyen válvula anti condensación de humedad.





VIDRIO
OPAL

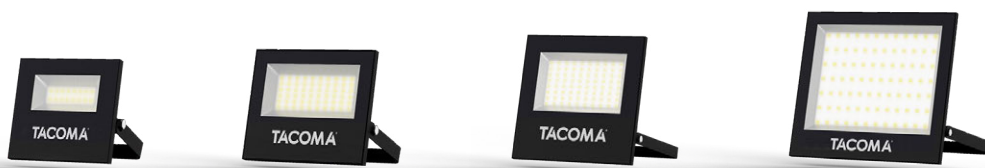

10W

20W

30W

50W

CARACTERÍSTICAS

Potencia	10W	20W	30W	50W
Modelo	FL10W	FL20W	FL30W	FL50W
SKU	3031	3033	3035	3036 - 3037
Lumens totales	900 Lm	1.800 Lm	2.700 Lm	4.500 Lm
Eficiencia energética	90 Lm/Watt	90 Lm/Watt	90 Lm/Watt	90 Lm/Watt
Temperatura color	5700°K	5700°K	5700°K	3000°K - 5700°K
Apertura disponible	120°	120°	120°	120°
Encendido	Instantáneo	Instantáneo	Instantáneo	Instantáneo
Aislación	IP65	IP65	IP65	IP65
CRI	> 80	> 80	> 80	> 80
Factor de potencia	> 0,6	> 0,9	> 0,9	> 0,9
Tensión	85-265VCa ~ 50/60Hz	85-265VCa ~ 50/60Hz	85-265VCa ~ 50/60Hz	85-265VCa ~ 50/60Hz
Temperatura de trabajo	-20°C +50°C	-20°C +50°C	-20°C +50°C	-20°C +50°C
Vida útil	15.000 hs.	15.000 hs.	15.000 hs.	15.000 hs.
Garantía	2 años	2 años	2 años	2 años

MEDIDAS



Encendido instantáneo



IP 65



Durabilidad 15.000 hs



50.000x Encendido

**VIDRIO
OPAL**

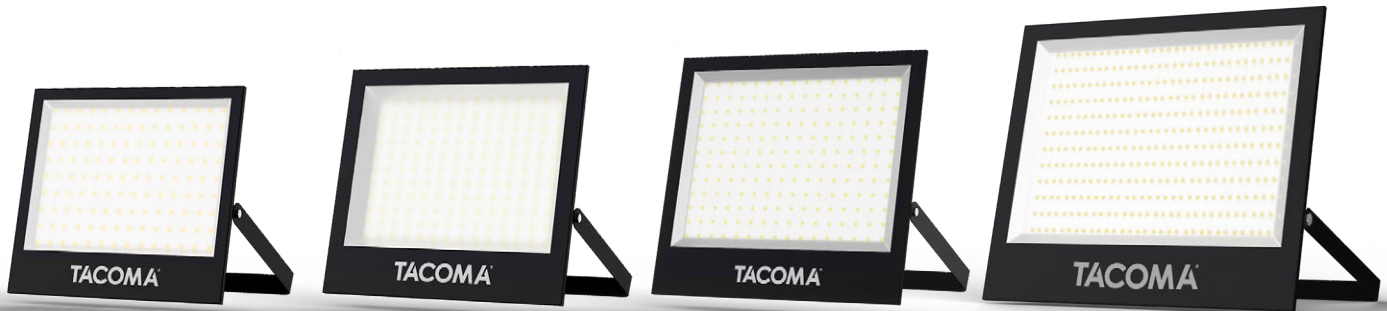

100W

150W

200W

300W

CARACTERÍSTICAS

Potencia	100W	150W	200W	300W
Modelo	FL100W	FL150W	FL200W	FL300W
SKU	3038 - 3039	3041	3043	3045
Lumens totales	9.000 Lm	13.500 Lm	18.000 Lm	27.500 Lm
Eficiencia energética	90 Lm/Watt	90 Lm/Watt	90 Lm/Watt	90 Lm/Watt
Temperatura color	3000°K - 5700°K	5700°K	5700°K	5700°K
Apertura disponible	120°	120°	120°	120°
Encendido	Instantáneo	Instantáneo	Instantáneo	Instantáneo
Aislación	IP65	IP65	IP65	IP65
CRI	> 80	> 80	> 80	> 80
Factor de potencia	> 0,9	> 0,9	> 0,9	> 0,9
Tensión	85-265Vca ~ 50/60Hz	85-265Vca ~ 50/60Hz	85-265Vca ~ 50/60Hz	85-265Vca ~ 50/60Hz
Temperatura de trabajo	-20°C +50°C	-20°C +50°C	-20°C +50°C	-20°C +50°C
Vida útil	15.000 hs.	15.000 hs.	15.000 hs.	15.000 hs.
Garantía	2 años	2 años	2 años	2 años



Encendido instantáneo



IP 65



Durabilidad 15.000 hs



50.000x Encendido

MEDIDAS

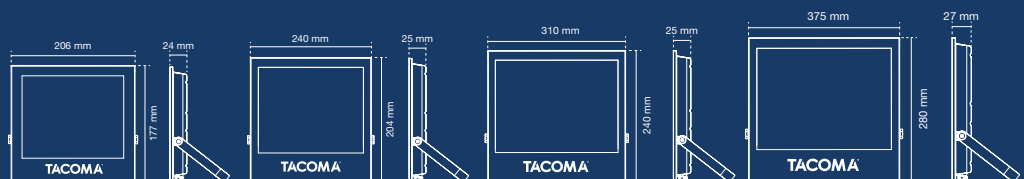

Unidades de medida utilizadas en milímetros.

PROYECTORES LED CLASSIC PRO



PROYECTORES LED CLASSIC PRO

Los proyectores LED TACOMA® línea CLASSIC PRO para aplicaciones deportivas e iluminación de alta potencia en general. Equipados con electrónica de alta calidad con chips LED LUMILED, que ofrecen una excelente eficiencia energética de 110 Lm/Watt. Drivers de amplio rango de tensión de 85-265Vca. Incluyen además válvula anti condensación de humedad. Carcasa de aluminio y vidrio especial de alta transmitancia lumínica.

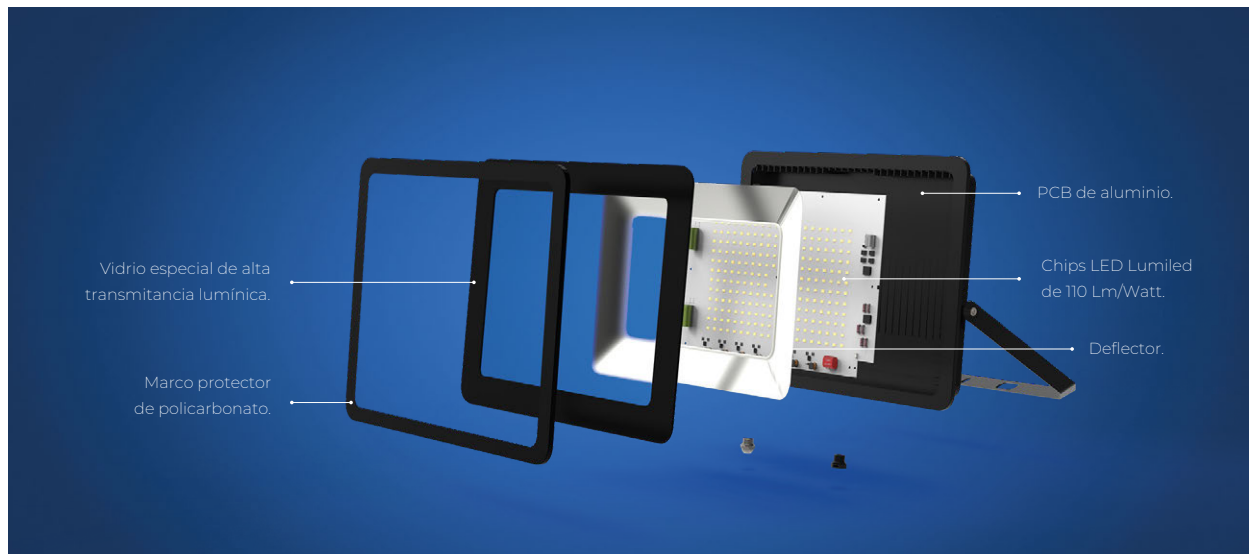



VIDRIO
OPAL



100W



150W

CARACTERÍSTICAS

Potencia	100W	150W
Modelo	FL100W	FL150W
SKU	3021	3023
Lumens totales	11.000 Lm	16.500 Lm
Eficiencia energética	110 Lm/Watt	110 Lm/Watt
Temperatura color	5700°K	5700°K
Apertura disponible	120°	120°
Encendido	Instantáneo	Instantáneo
Aislación	IP65	IP65
CRI	> 80	> 80
Protección pico de tensión	6KV	6KV
Tensión	85-265VCa ~ 50/60Hz	85-265VCa ~ 50/60Hz
Temperatura de trabajo	-30°C +50°C	-30°C +50°C
Vida útil	25.000 hs.	25.000 hs.
Garantía	2 años	2 años

MEDIDAS

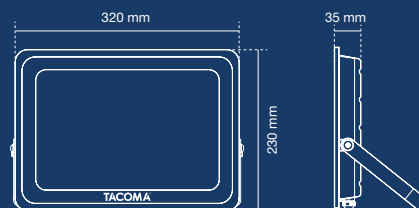
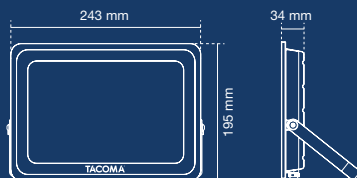

Encendido instantáneo



IP 65



Durabilidad 25.000 hs



50.000x Encendido

 VIDRIO OPAL



200W

300W

CARACTERÍSTICAS

Potencia	200W	300W
Modelo	FL200W	FL300W
SKU	3025	3027
Lumens totales	22.000 Lm	33.000 Lm
Eficiencia energética	110 Lm/Watt	110 Lm/Watt
Temperatura color	5700°K	5700°K
Apertura disponible	120°	120°
Encendido	Instantáneo	Instantáneo
Aislación	IP65	IP65
CRI	> 80	> 80
Protección pico de tensión	6KV	6KV
Tensión	85-265VCa ~ 50/60Hz	85-265VCa ~ 50/60Hz
Temperatura de trabajo	-30°C +50°C	-30°C +50°C
Vida útil	25.000 hs.	25.000 hs.
Garantía	2 años	2 años



Encendido instantáneo



IP 65



Durabilidad 25.000 hs



50.000x Encendido

MEDIDAS

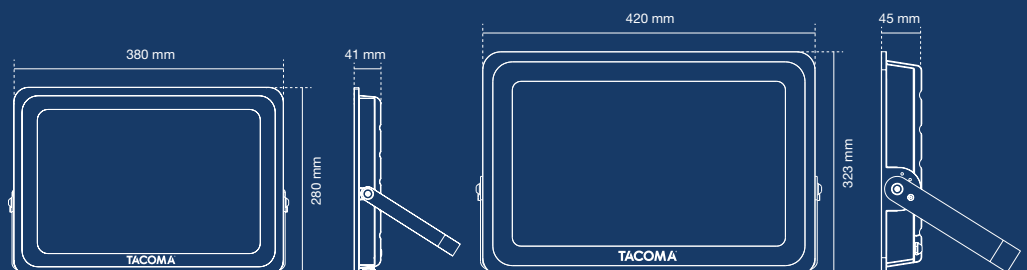

Unidades de medida utilizadas en milímetros.





PROYECTORES
LED **LÍNEA SOLAR**

PROYECTORES LED SOLARES



PROYECTORES LED **SOLAR** CLASSIC

Los proyectores LED TACOMA® línea SOLAR ideales para iluminación general, especialmente para zonas remotas donde llegar con alimentación por cable sea difícil. Aprovechan la energía del sol pleno mediante paneles solares tipo monocristalinos (los de mejor eficiencia), cargando en 5-8 hs. las baterías de iones de litio al 100%. En modo automático tienen una autonomía de hasta 12hs., iluminando al 100% en las primeras hs, ajustando la intensidad durante la noche. Con una aislación IP65 son perfectamente aptos para su uso en exteriores.

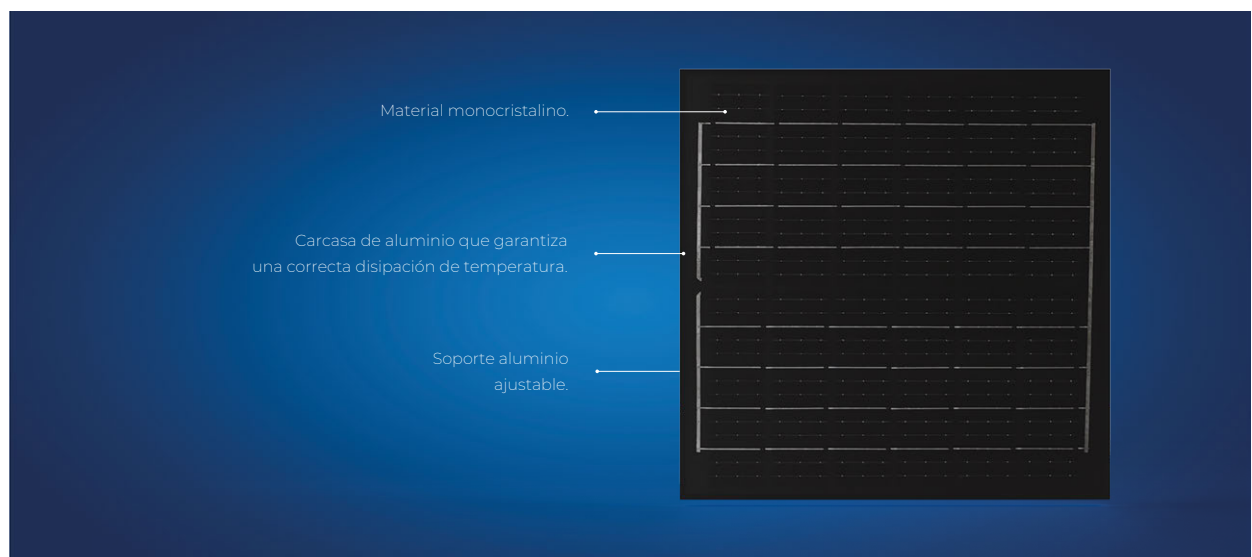
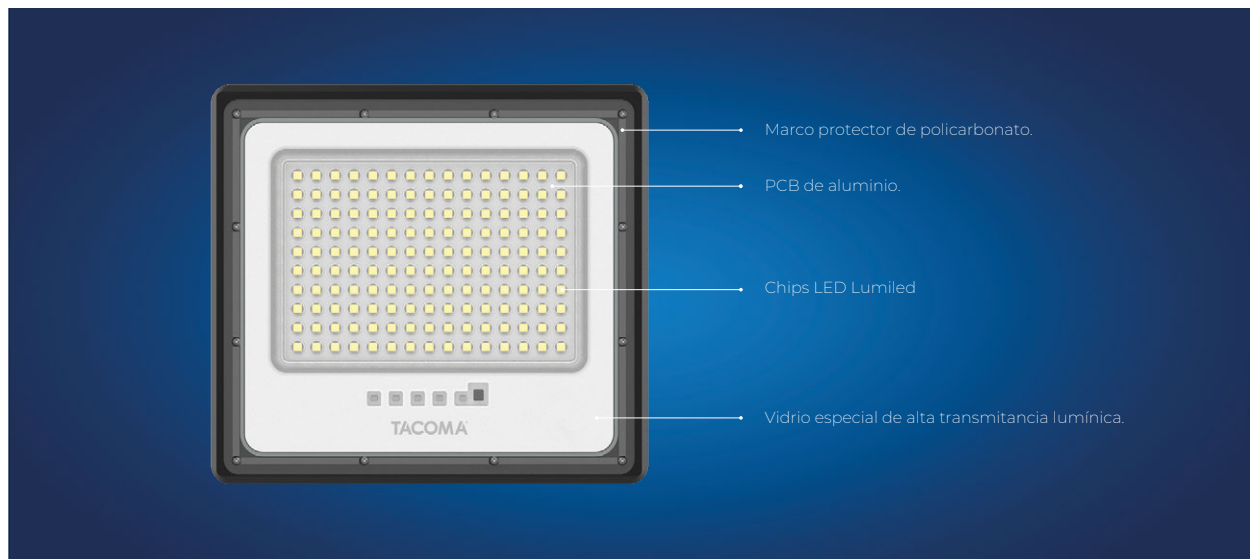



CARACTERÍSTICAS	Proyector	Panel solar	Proyector	Panel solar
Potencia	30W	10W	50W	15W
Modelo	3401	3401P	3402	3402P
SKU	3401	3401P	3402	3402P
Lumens totales	800 Lm	-	1.300 Lm	-
Temperatura color	5700°K	-	5700°K	-
Apertura disponible	120°	-	120°	-
Circuito abierto	-	7,2V	-	7,2V
Circuito cerrado	-	1,6A	-	2,5A
Autonomía	8 a 12 hs.	-	8 a 12 hs.	-
Aislación	IP65	IP65	IP65	IP65
Batería	LiFePo4 modelo 32700	-	LiFePo4 modelo 32700	-
Capacidad	3,2V / 5.000 mAh	-	3,2V / 10.000 mAh	-
Tiempo de carga	5 a 8 hs. (Sol pleno)	-	5 a 8 hs. (Sol pleno)	-
Material	ABS	Aluminio monocristalino	ABS	Aluminio monocristalino
Vida útil	25.000 hs.	25.000 hs.	25.000 hs.	25.000 hs.
Garantía	2 años	2 años	2 años	2 años

MEDIDAS

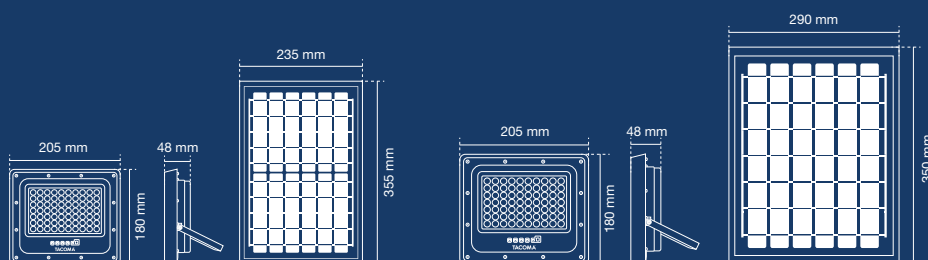

Unidades de medida utilizadas en milímetros.



Energía renovable



No contamina



IP 65



Durabilidad 25.000 hs



100W

150W

CARACTERÍSTICAS	Proyector	Panel solar	Proyector	Panel solar
Potencia	100W	20W	150W	25W
Modelo	3403	3403P	3404	3404P
SKU	3403	3403P	3404	3404P
Lumens totales	1.800 Lm	-	4.000 Lm	-
Temperatura color	5700°K	-	5700°K	-
Apertura disponible	120°	-	120°	-
Circuito abierto	-	7,2V	-	7,2V
Circuito cerrado	-	3,3A	-	4,1A
Autonomía	8 a 12 hs.	-	8 a 12 hs.	-
Aislación	IP65	IP65	IP65	IP65
Batería	LiFePo4 modelo 32700	-	LiFePo4 modelo 32700	-
Capacidad	3.2V / 15.000 mAh	-	3.2V / 20.000 mAh	-
Tiempo de carga	5 a 8 hs. (Sol pleno)	-	5 a 8 hs. (Sol pleno)	-
Material	ABS	Aluminio monocristalino	ABS	Aluminio monocristalino
Vida útil	25.000 hs.	25.000 hs.	25.000 hs.	25.000 hs.
Garantía	2 años	2 años	2 años	2 años



MEDIDAS

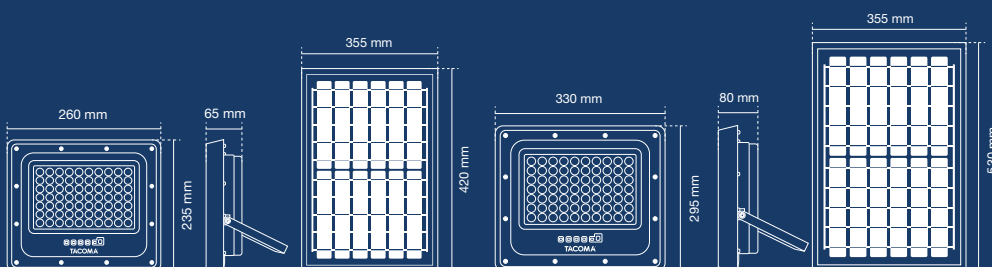

Unidades de medida utilizadas en milímetros.

PROYECTORES LED SOLAR



PROYECTORES LED **SOLAR** ALUMINIUM

Los proyectores LED TACOMA® línea SOLAR ALUMINIUM ideales para iluminación general, especialmente para zonas remotas donde llegar con alimentación por cable sea difícil. Aprovechan la energía del sol pleno mediante paneles solares tipo monocristalinos (los de mejor eficiencia), cargando en 4-6 hs. las baterías de iones de litio al 100%. En modo automático tienen una autonomía de hasta 12hs., iluminando al 100% en las primeras hs, ajustando la intensidad durante la noche. Con una aislación IP65 son perfectamente aptos para su uso en exteriores.



120W

150W

CARACTERÍSTICAS	Proyector	Panel solar	Proyector	Panel solar
Potencia	120W	30W	150W	40W
Modelo	3411	3411P	3413	3413P
SKU	3411	3411P	3413	3413P
Lumens totales	3.500 Lm	-	4.000 Lm	-
Temperatura color	5700°K	-	5700°K	-
Apertura disponible	120°	-	120°	-
Autonomía	12 hs.	-	12 hs.	-
Encendido	Automático crepuscular	-	Automático crepuscular	-
Aislación	IP65	IP65	IP65	IP65
Batería	LiFePo4 modelo 32700	-	LiFePo4 modelo 32700	-
Capacidad	3.2V / 25.000 mAh	-	3.2V / 30.000 mAh	-
Tiempo de carga	4 a 6 hs.	-	4 a 6 hs.	-
Material	Aluminio	Aluminio monocristalino	Aluminio	Aluminio monocristalino
Vida útil	25.000 hs.	-	25.000 hs.	-
Garantía	2 años	2 años	2 años	2 años



Encendido instantáneo



IP 65



Durabilidad 25.000 hs



50.000x Encendido

MEDIDAS

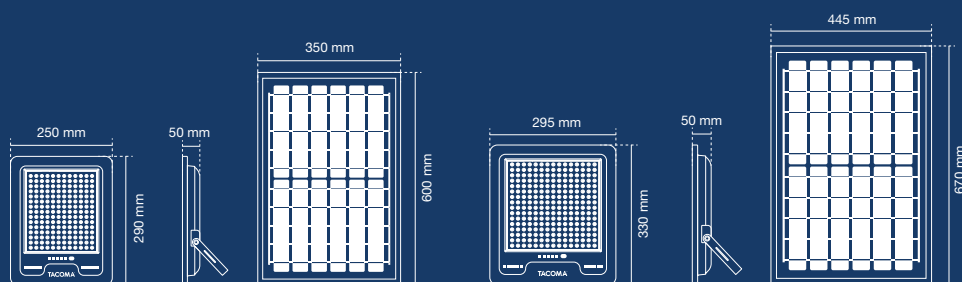

Unidades de medida utilizadas en milímetros.





PANELES
LED

PANELES LED DE EMBUTIR



PANELES LED **DE EMBUTIR** BACKLIGHT

Los paneles LED TACOMA® de EMBUTIR BACKLIGHT están diseñados para ofrecer una iluminación uniforme, brillante y sin parpadeos, gracias a su diseño con fuente de luz directa desde la parte posterior, lo que los hace ideales para oficinas, viviendas, hospitales, escuelas, comercios y donde se necesite una luz constante y de alta calidad. Su alto nivel de brillo y bajo consumo energético, los hace una solución eficiente y duradera.

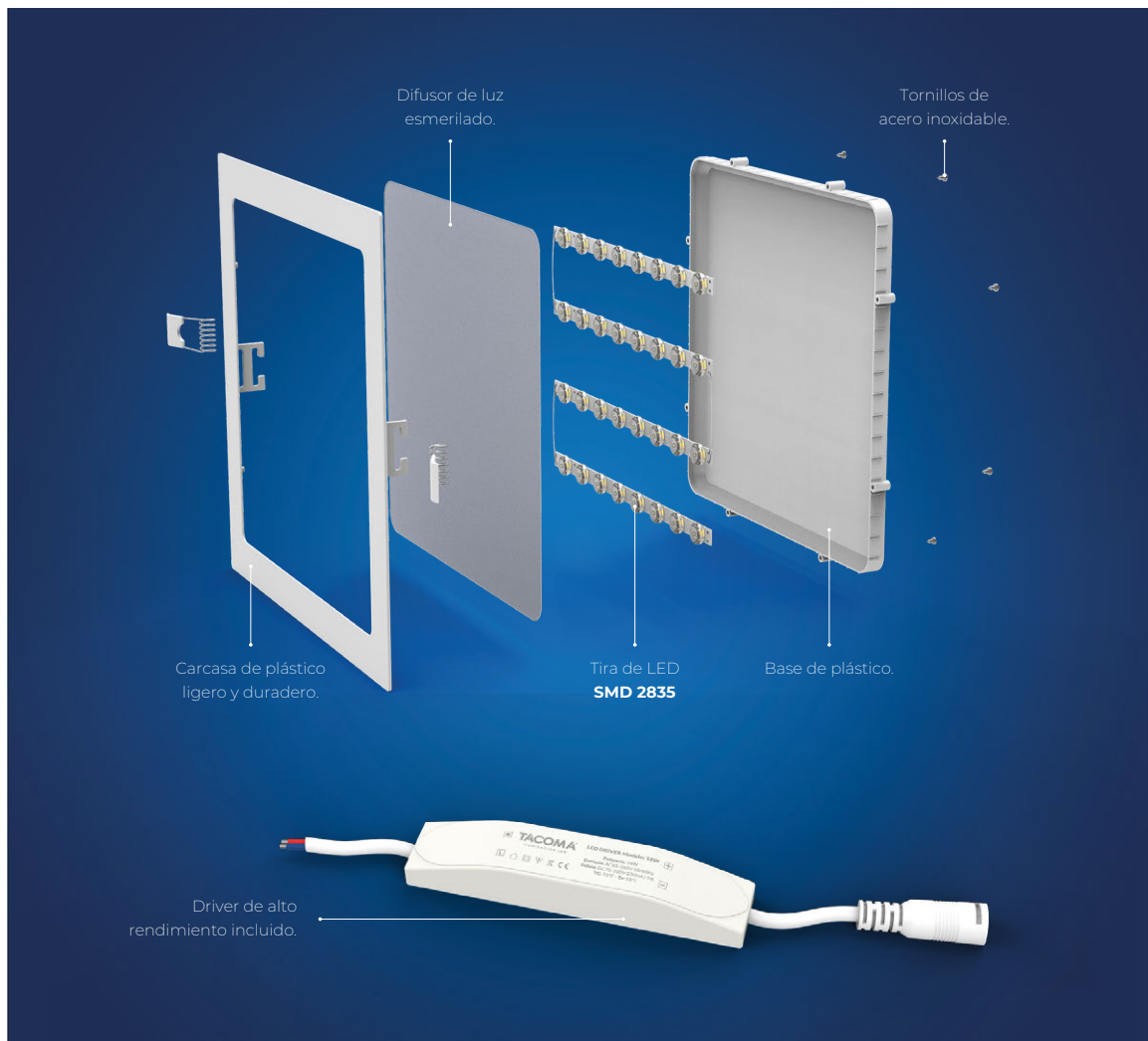

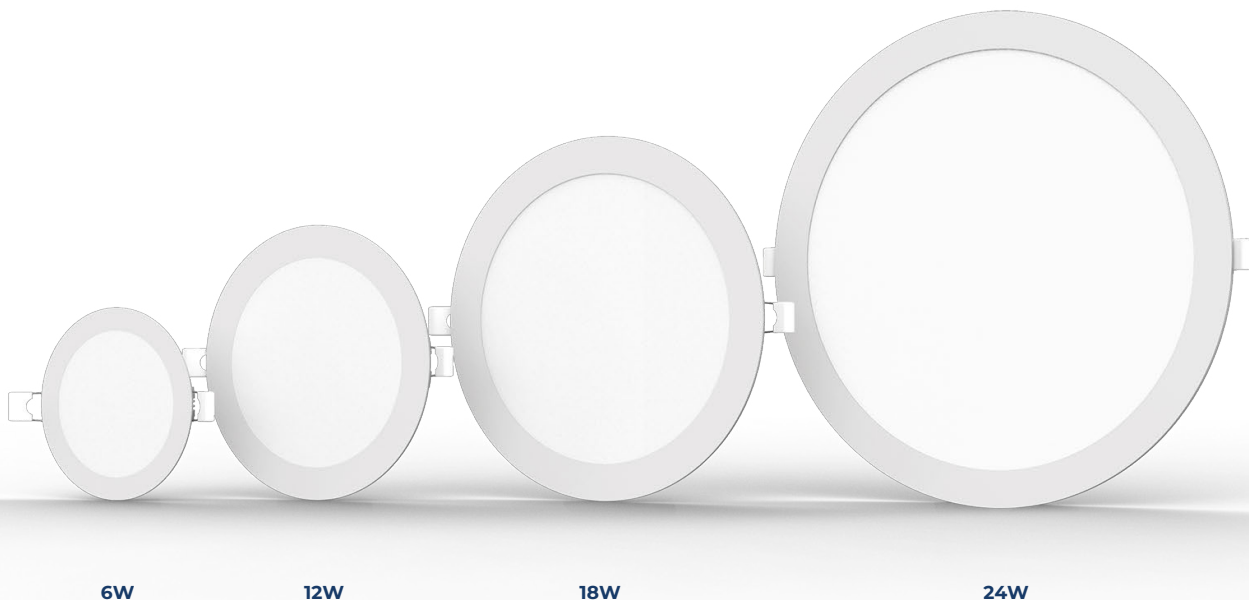

6W

12W

18W

24W

CARACTERÍSTICAS

Potencia	6W	12W	18W	24W
Modelo	LUMR6W	LUMR12W	LUMR18W	LUMR24W
SKU	6030 - 6031 - 6032	6033 - 6034 - 6035	6036 - 6037 - 6038	6039 - 6040 - 6041
Lumens totales	510 Lm	1.020 Lm	1.710 Lm	2.280 Lm
Eficiencia energética	85 Lm/Watt	85 Lm/Watt	95 Lm/Watt	95 Lm/Watt
Temperatura color	3000°K - 4000°K - 6000°K	3000°K - 4000°K - 6000°K	3000°K - 4000°K - 6000°K	3000°K - 4000°K - 6000°K
Apertura disponible	120°	120°	120°	120°
Encendido	Instantáneo	Instantáneo	Instantáneo	Instantáneo
Aislación	IP20 - para uso interior	IP20 - para uso interior	IP20 - para uso interior	IP20 - para uso interior
CRI	> 80	> 80	> 80	> 80
Factor de potencia	> 0,5	> 0,5	> 0,5	> 0,5
Tensión	180-265Vca ~ 50/60Hz	180-265Vca ~ 50/60Hz	180-265Vca ~ 50/60Hz	180-265Vca ~ 50/60Hz
Tecnología	Backlight	Backlight	Backlight	Backlight
LED	CREE	CREE	CREE	CREE
Vida útil	25.000 hs.	25.000 hs.	25.000 hs.	25.000 hs.
Garantía	1 año	1 año	1 año	1 año

MEDIDAS

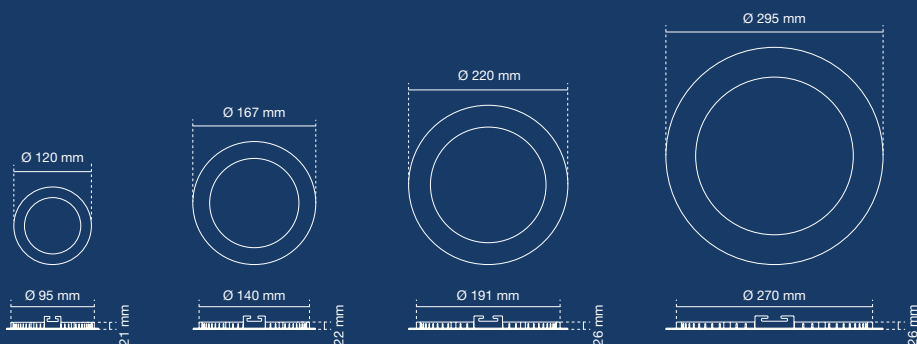

Unidades de medida utilizadas en milímetros.



Encendido instantáneo



Uso interior



INCLUYE: Bornera de conexión



50.000x Encendido

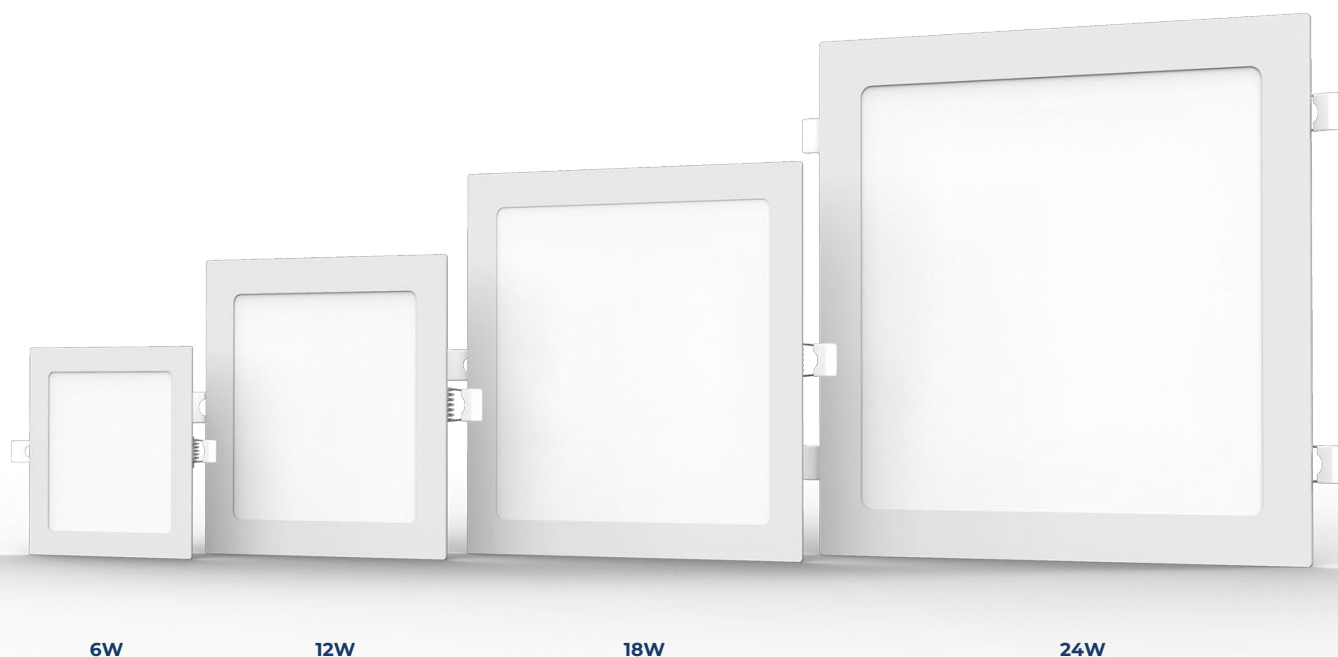

CARACTERÍSTICAS				
Potencia	6W	12W	18W	24W
Modelo	LUMC6W	LUMC12W	LUMC18W	LUMC24W
SKU	6042 - 6043 - 6044	6045 - 6046 - 6047	6048 - 6049 - 6050	6051 - 6052 - 6053
Lumens totales	510 Lm	1.020 Lm	1.710 Lm	2.280 Lm
Eficiencia energética	85 Lm/Watt	85 Lm/Watt	95 Lm/Watt	95 Lm/Watt
Temperatura color	3000°K - 4000°K - 6000°K	3000°K - 4000°K - 6000°K	3000°K - 4000°K - 6000°K	3000°K - 4000°K - 6000°K
Apertura disponible	120°	120°	120°	120°
Encendido	Instantáneo	Instantáneo	Instantáneo	Instantáneo
Aislación	IP20 - para uso interior	IP20 - para uso interior	IP20 - para uso interior	IP20 - para uso interior
CRI	> 80	> 80	> 80	> 80
Factor de potencia	> 0,5	> 0,5	> 0,5	> 0,5
Tensión	180-265Vca ~ 50/60Hz	180-265Vca ~ 50/60Hz	180-265Vca ~ 50/60Hz	180-265Vca ~ 50/60Hz
Tecnología	Backlight	Backlight	Backlight	Backlight
LED	CREE	CREE	CREE	CREE
Vida útil	25.000 hs.	25.000 hs.	25.000 hs.	25.000 hs.
Garantía	1 año	1 año	1 año	1 año



Encendido instantáneo



Uso interior



INCLUYE:
Bornera de conexión



50.000x Encendido

MEDIDAS

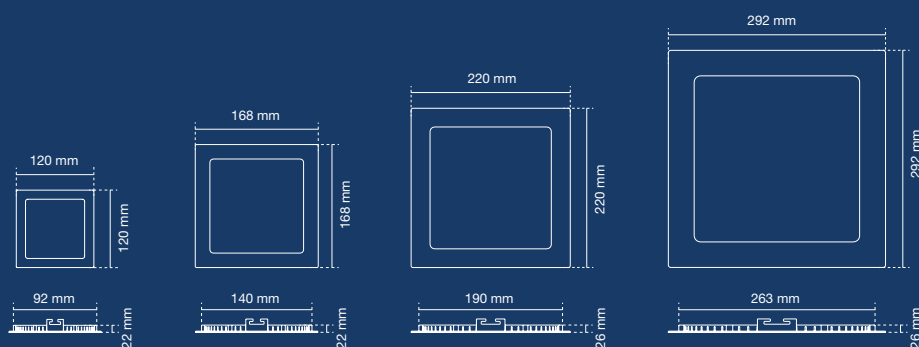

Unidades de medida utilizadas en milímetros.

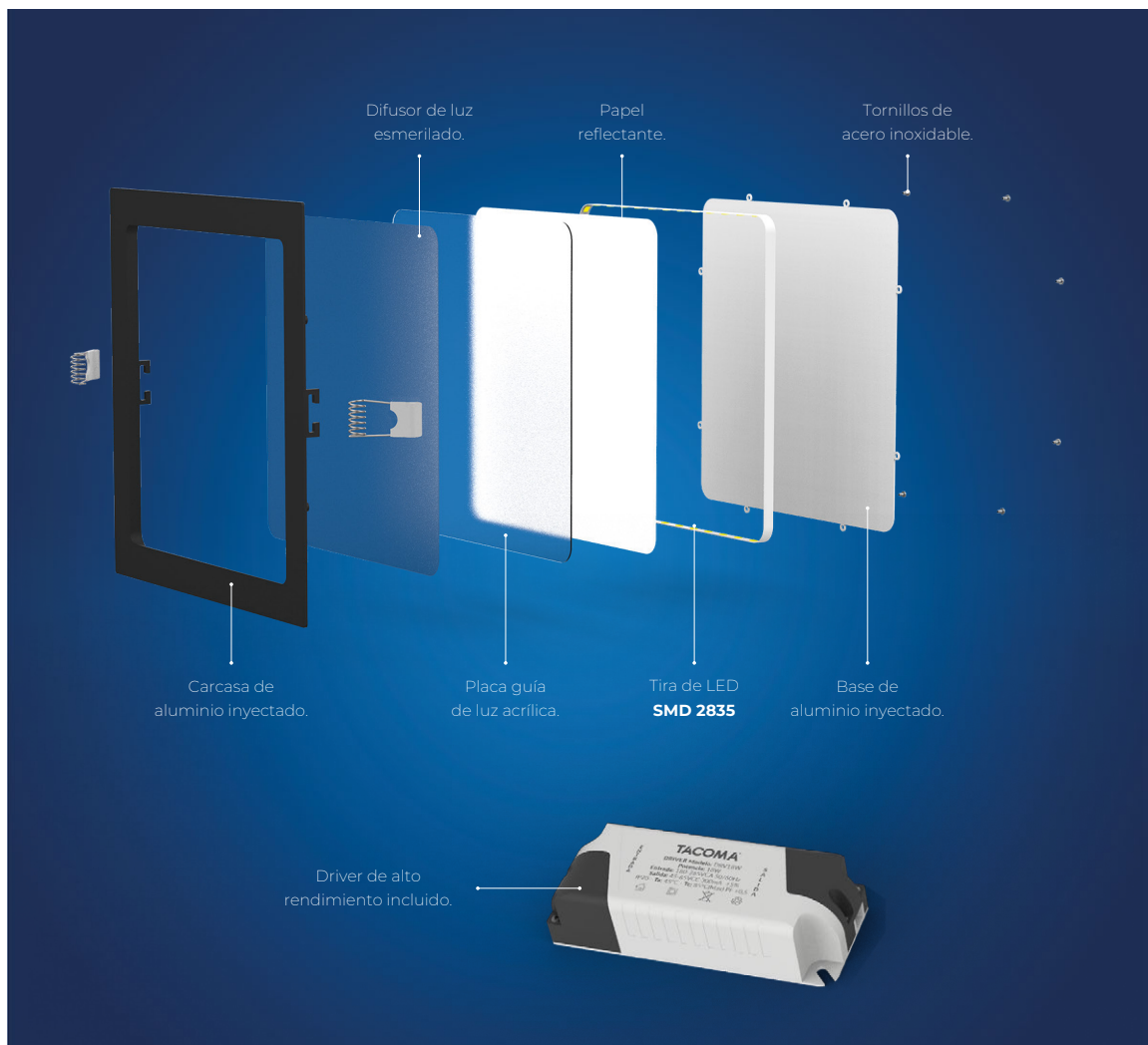



18W

CARACTERÍSTICAS

	18W	18W
Potencia	18W	18W
Modelo	LUMR18W	LUMC18W
SKU	6206 - 6207 - 6208	6218 - 6219 - 6220
Lumens totales	1.620 Lm	1.620 Lm
Eficiencia energética	90 Lm/Watt	90 Lm/Watt
Temperatura color	3000°K - 4000°K - 6000°K	3000°K - 4000°K - 6000°K
Apertura disponible	120°	120°
Encendido	Instantáneo	Instantáneo
Aislación	IP20 - para uso interior	IP20 - para uso interior
CRI	> 80	> 80
Factor de potencia	> 0,5	> 0,5
Tensión	180-265VCa ~ 50/60Hz	180-265VCa ~ 50/60Hz
LED	CREE	CREE
Vida útil	25.000 hs.	25.000 hs.
Garantía	1 año	1 año

Encendido
instantáneoUso
interior**INCLUYE:**
Bornera de
conexión50.000x
Encendido

MEDIDAS

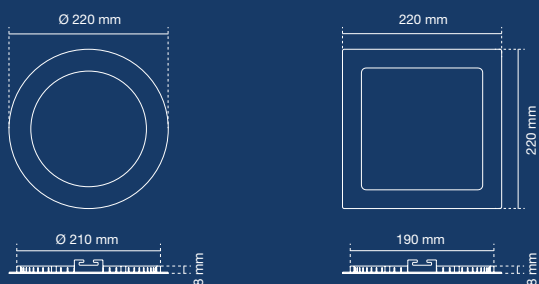

Unidades de medida utilizadas en milímetros.

PLAFONES LED DE APLICAR



PLAFONES LED **DE APLICAR** BACKLIGHT

Los plafones LED TACOMA® de APLICAR BACKLIGHT están diseñados para ofrecer una iluminación uniforme, brillante y sin parpadeos, gracias a su diseño con fuente de luz directa desde la parte posterior, lo que los hace ideales para oficinas, viviendas, hospitales, escuelas, comercios y donde se necesite una luz constante y de alta calidad. Su alto nivel de brillo y bajo consumo energético, los hace una solución eficiente y duradera.





6W

12W

18W

24W

CARACTERÍSTICAS

Potencia	6W	12W	18W	24W
Modelo	LUMRA6W	LUMRA12W	LUMRA18W	LUMRA24W
SKU	6130 - 6131 - 6132	6133 - 6134 - 6135	6136 - 6137 - 6138	6139 - 6140 - 6141
Lumens totales	510 Lm	1.020 Lm	1.710 Lm	2.280 Lm
Eficiencia energética	85 Lm/Watt	85 Lm/Watt	95 Lm/Watt	95 Lm/Watt
Temperatura color	3000°K - 4000°K - 6000°K	3000°K - 4000°K - 6000°K	3000°K - 4000°K - 6000°K	3000°K - 4000°K - 6000°K
Apertura disponible	120°	120°	120°	120°
Encendido	Instantáneo	Instantáneo	Instantáneo	Instantáneo
Aislación	IP20 - para uso interior	IP20 - para uso interior	IP20 - para uso interior	IP20 - para uso interior
CRI	> 80	> 80	> 80	> 80
Factor de potencia	> 0,5	> 0,5	> 0,5	> 0,5
Tensión	180-265Vca ~ 50/60Hz	180-265Vca ~ 50/60Hz	180-265Vca ~ 50/60Hz	180-265Vca ~ 50/60Hz
Tecnología	Backlight	Backlight	Backlight	Backlight
LED	CREE	CREE	CREE	CREE
Vida útil	25.000 hs.	25.000 hs.	25.000 hs.	25.000 hs.
Garantía	1 año	1 año	1 año	1 año

MEDIDAS

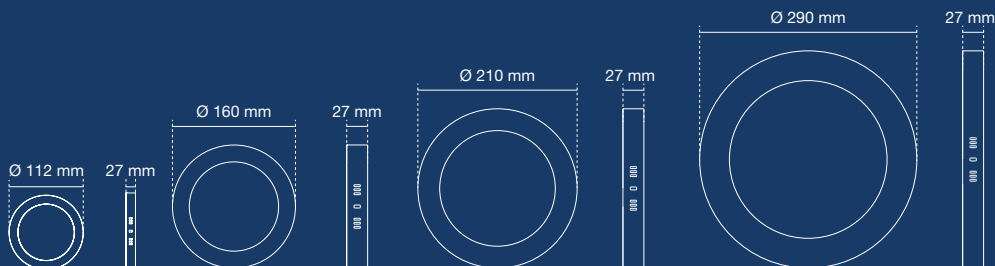

Unidades de medida utilizadas en milímetros.



Encendido instantáneo



Uso interior



INCLUYE:
Bornera de conexión



50.000x Encendido



6W

12W

18W

24W

CARACTERÍSTICAS

Potencia	6W	12W	18W	24W
Modelo	LUMCA6W	LUMCA12W	LUMCA18W	LUMCA24W
SKU	6142 - 6143 - 6144	6145 - 6146 - 6147	6148 - 6149 - 6150	6151 - 6152 - 6053
Lumens totales	510 Lm	1.020 Lm	1.710 Lm	2.280 Lm
Eficiencia energética	85 Lm/Watt	85 Lm/Watt	95 Lm/Watt	95 Lm/Watt
Temperatura color	3000°K - 4000°K - 6000°K	3000°K - 4000°K - 6000°K	3000°K - 4000°K - 6000°K	3000°K - 4000°K - 6000°K
Apertura disponible	120°	120°	120°	120°
Encendido	Instantáneo	Instantáneo	Instantáneo	Instantáneo
Aislación	IP20 - para uso interior	IP20 - para uso interior	IP20 - para uso interior	IP20 - para uso interior
CRI	> 80	> 80	> 80	> 80
Factor de potencia	> 0,5	> 0,5	> 0,5	> 0,5
Tensión	180-265VCa ~ 50/60Hz	180-265VCa ~ 50/60Hz	180-265VCa ~ 50/60Hz	180-265VCa ~ 50/60Hz
Tecnología	Backlight	Backlight	Backlight	Backlight
LED	CREE	CREE	CREE	CREE
Vida útil	25.000 hs.	25.000 hs.	25.000 hs.	25.000 hs.
Garantía	1 año	1 año	1 año	1 año



Encendido instantáneo



Uso interior



INCLUYE: Bornera de conexión



50.000x Encendido

MEDIDAS

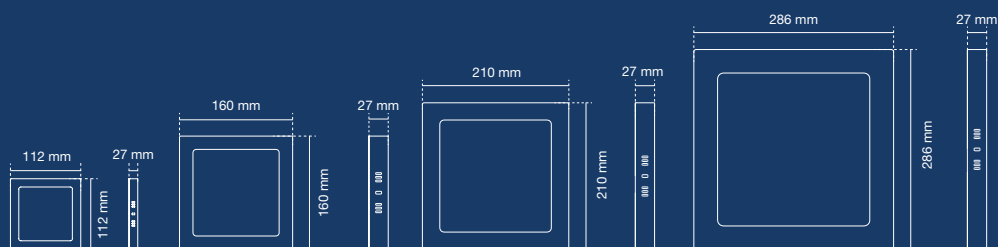

Unidades de medida utilizadas en milímetros.

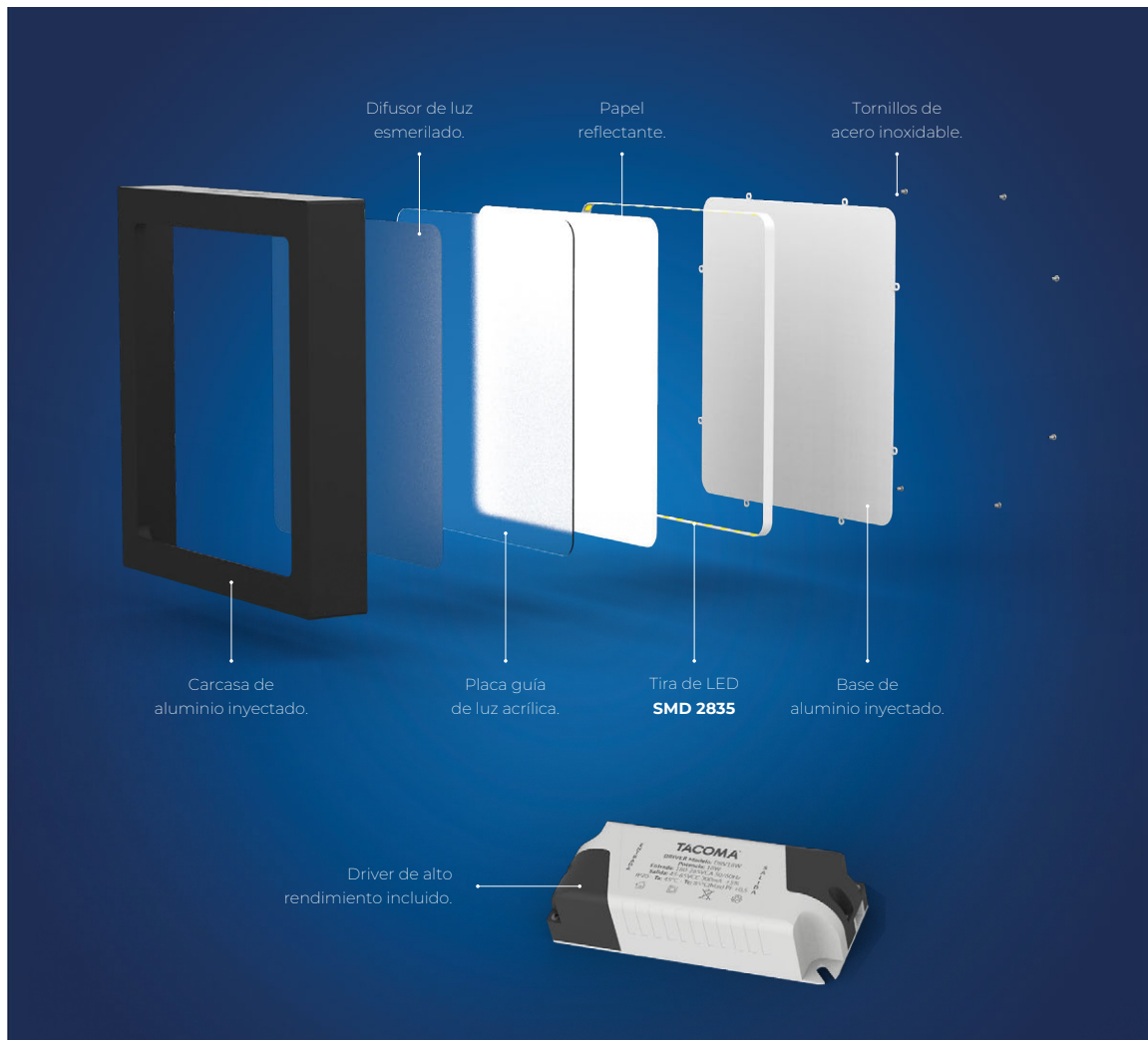



18W

CARACTERÍSTICAS

Característica	18W	18W
Potencia	18W	18W
Modelo	LUMRA18W	LUMRA18W
SKU	6306 - 6307 - 6308	6318 - 6319 - 6320
Lumens totales	1.620 Lm	1.620 Lm
Eficiencia energética	90 Lm/Watt	90 Lm/Watt
Temperatura color	3000°K - 4000°K - 6000°K	3000°K - 4000°K - 6000°K
Apertura disponible	120°	120°
Encendido	Instantáneo	Instantáneo
Aislación	IP20 - para uso interior	IP20 - para uso interior
CRI	> 80	> 80
Factor de potencia	> 0,5	> 0,5
Tensión	180-265VCa ~ 50/60Hz	180-265VCa ~ 50/60Hz
LED	CREE	CREE
Vida útil	25.000 hs.	25.000 hs.
Garantía	2 años	2 años



Encendido instantáneo



Uso interior

INCLUYE:
Bornera de conexión

50.000x Encendido

MEDIDAS

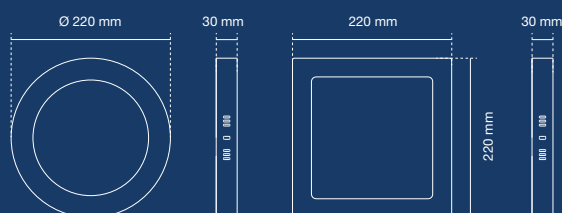

Unidades de medida utilizadas en milímetros.

DRIVER DE **EMERGENCIA**

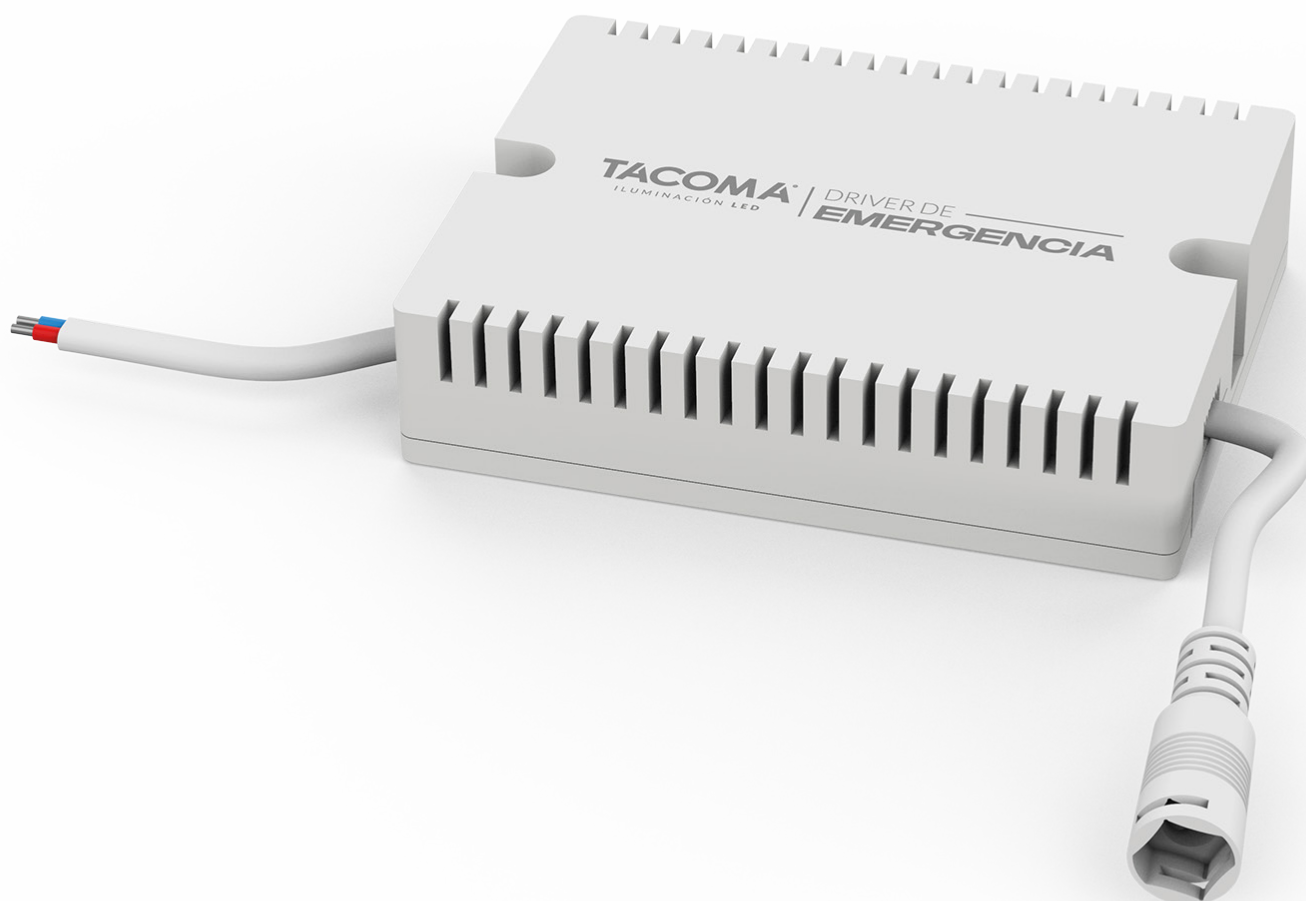

DRIVER DE **EMERGENCIA**

Los drivers TACOMA® de EMERGENCIA con batería de litio de 3.600mAh encienden la luz automáticamente en caso de interrupción de suministro eléctrico. Compatible con paneles LED BACKLIGHT TACOMA® 18W y 24W con driver externo, en un diseño reducido y adaptable.



COMPATIBLE CON
PANELES DE 18W - 24W

CARACTERÍSTICAS

Potencia	24W
Modelo	DRV24W
SKU	6407
Compatibilidad	Paneles 18W - 24W
Encendido	Instantáneo
Aislación	IP20
Entrada	85-265V _{Ca}
Frecuencia	50/60Hz
Salida	60-150 V DC
Batería de litio	3.600mAh
Autonomía	90 minutos
Garantía	2 años



Encendido instantáneo



Batería de Litio 3600mAh



Fácil de instalar



Ahorro energético

MEDIDAS

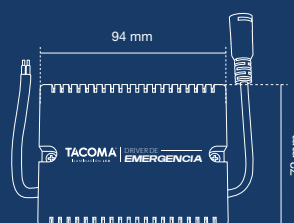

Unidades de medida utilizadas en milímetros.



PANELES LED **60x60** BACKLIGHT

Los paneles LED TACOMA® 60x60 BACKLIGHT para embutir, proporcionan luz uniforme sin producir encandilamiento. Sistema Backlight que proporciona mayor rendimiento energético y evita el amarillamiento a lo largo de su vida útil, manteniendo sus características originales. Cuentan con marco de aluminio inyectado y soldado, base de chapa de acero estampada y difusor de poliestireno. Baja emisión de calor. Driver externo aislado de amplio rango de tensión.

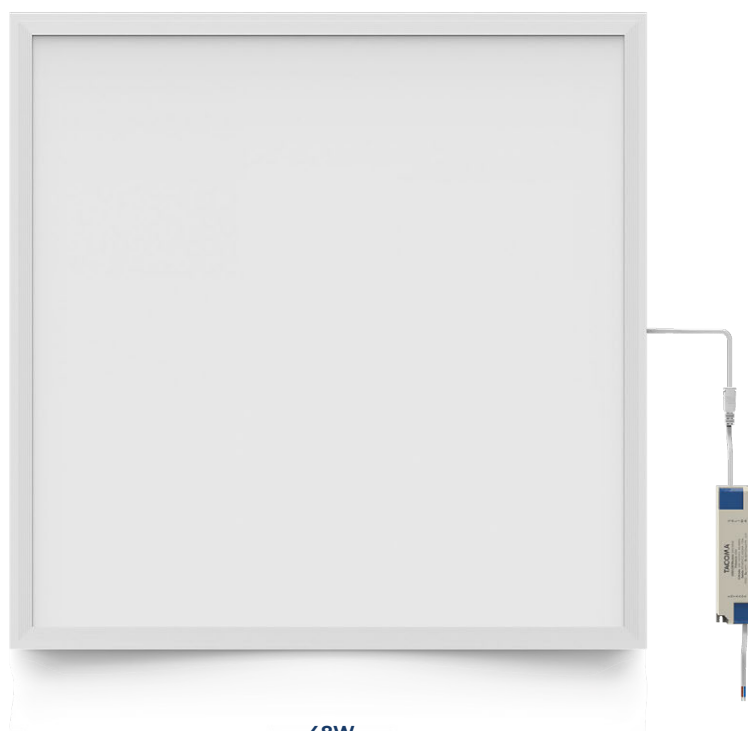

48W

CARACTERÍSTICAS

Potencia	48W
Modelo	LUMC48W
SKU	6601 - 6602
Lumens totales	4.800 Lm
Eficiencia energética	100 Lm/Watt
Temperatura color	4000°K - 6000°K
Apertura disponible	120°
Encendido	Instantáneo
Aislación	IP20 - para uso interior
CRI	> 80
Factor de potencia	> 0,95
Tensión	180-265Vca
Frecuencia	50/60Hz
Vida útil	>35.000 hs.
Garantía	2 años

ACCESORIOS

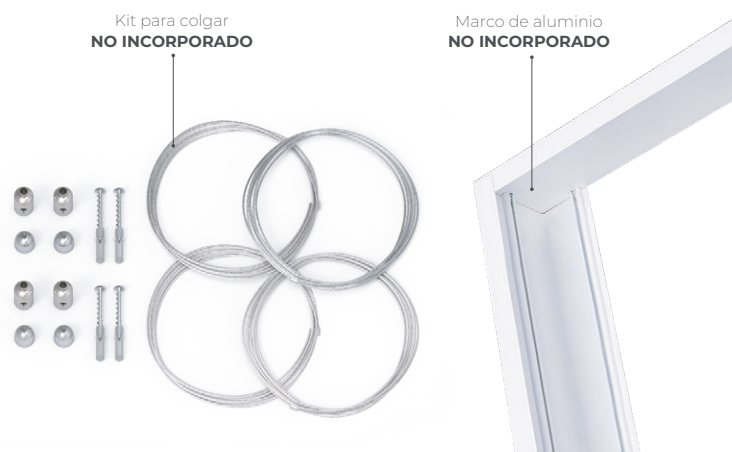

Encendido instantáneo



Uso interior



Ángulo de luz



Durabilidad >35.000 hs

MEDIDAS

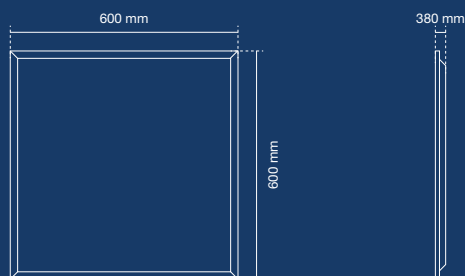

Unidades de medida utilizadas en milímetros.

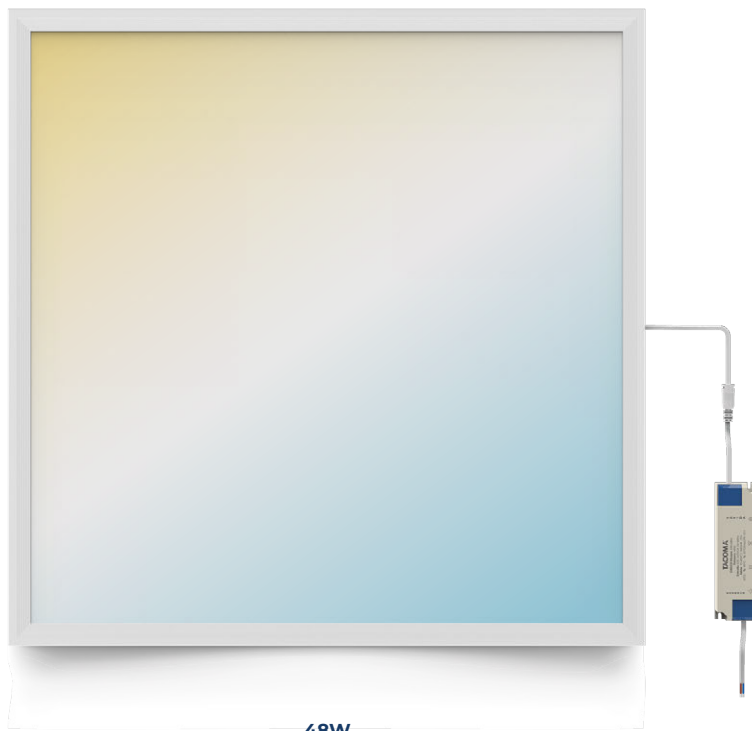

48W

CARACTERÍSTICAS

Potencia	48W
Modelo	LUMC48W
SKU	6605
Lumens totales	5.280 Lm
Eficiencia energética	110 Lm/Watt
Temperatura color	3000° - 4000°K - 6000°K
Apertura disponible	120°
Encendido	Instantáneo
Aislación	IP20 - para uso interior
CRI	> 80
Factor de potencia	> 0,95
Tensión	180-265Vca
Frecuencia	50/60Hz
Vida útil	>35.000 hs.
Garantía	2 años

ACCESORIOS

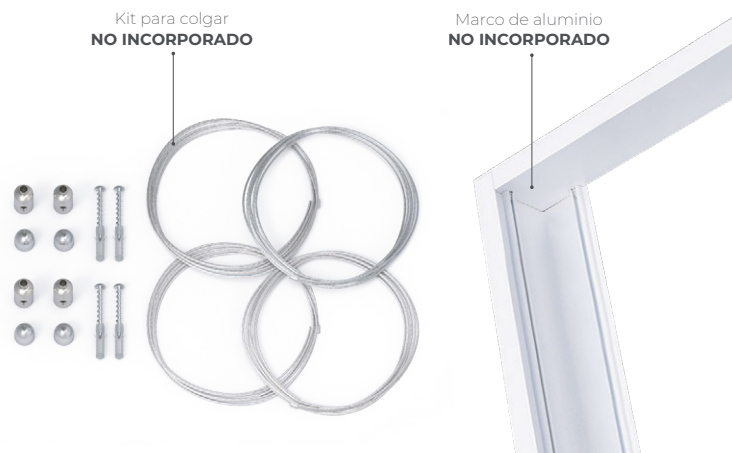

MEDIDAS

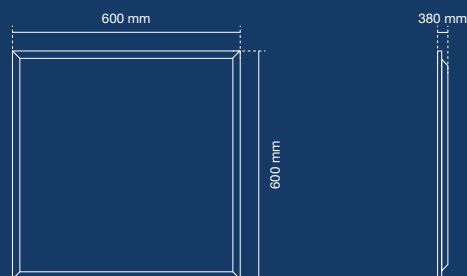

Unidades de medida utilizadas en milímetros.



Encendido instantáneo



Uso interior



120°
Ángulo de luz



Durabilidad
>35.000 hs

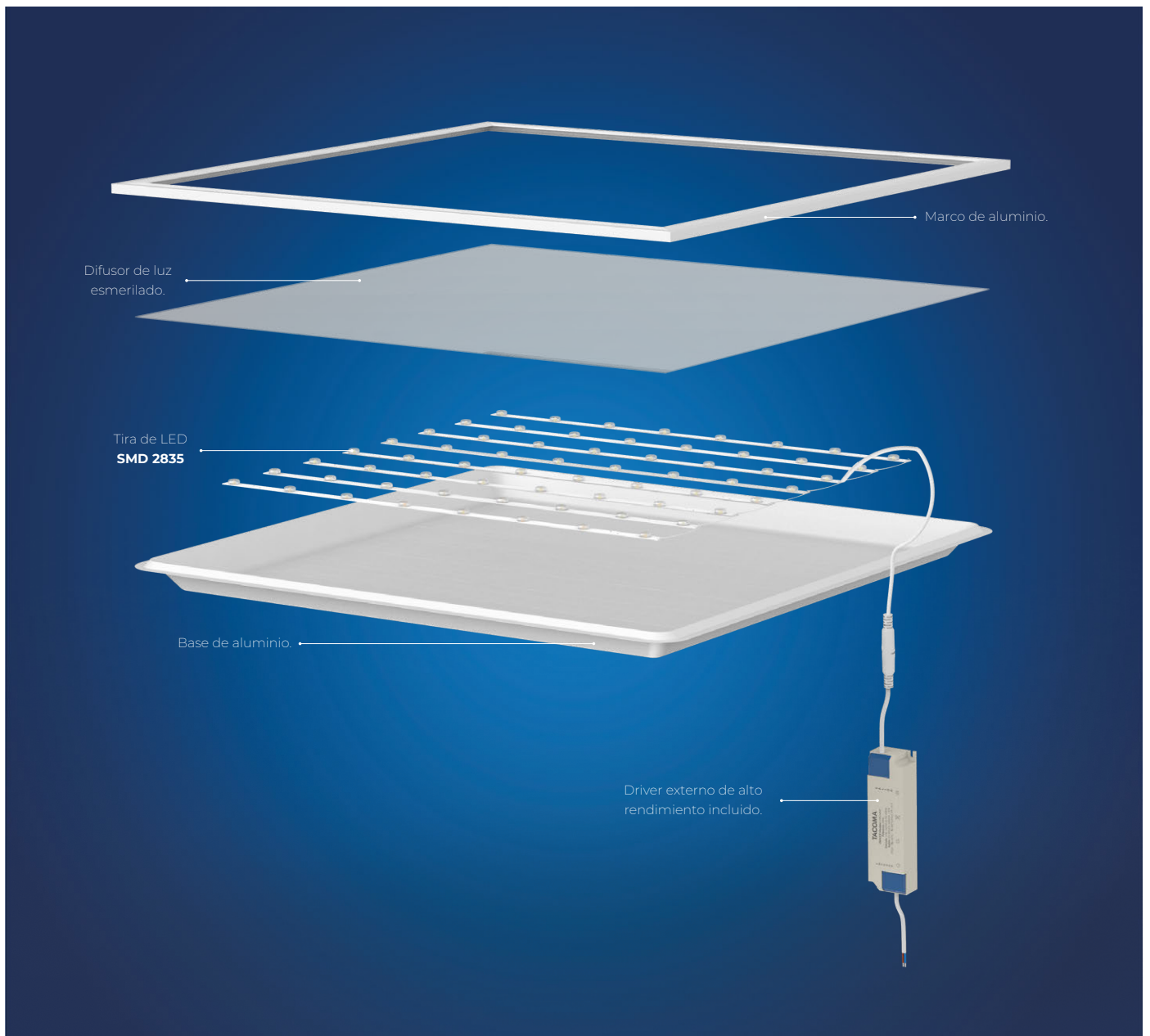

A modern office interior featuring a white ceiling with several rectangular LED light panels. The ceiling is supported by large, grey, V-shaped concrete pillars. In the background, there are large windows and a white reception desk with a glass partition. A glass jar filled with colorful candies sits on the desk. The floor is dark wood.

PANELES LED 30x120 BACKLIGHT

Los paneles LED TACOMA® 30x120 BACKLIGHT están diseñados para ofrecer luz uniforme sin producir encandilamiento con sistema backlight que proporcion luz constante, alta calidad, mayor rendimiento energético y evita el amarillamiento a lo largo de su vida útil. Son ideales para oficinas, comercios, instituciones y espacios de trabajo. Su estructura delgada permite una instalación sencilla en cielorrasos modulares, suspendidos o aplicados que los convierte en una solución eficiente y duradera para iluminación general.



48W

CARACTERÍSTICAS

Potencia	48W
Modelo	LUMC48W
SKU	6603 - 6604
Lumens totales	4.800 Lm
Eficiencia energética	100 Lm/Watt
Temperatura color	4000°K - 6000°K
Apertura disponible	120°
Encendido	Instantáneo
Aislación	IP20 - para uso interior
CRI	> 83
Factor de potencia	> 0,95
Tensión	180-265Vca
Frecuencia	50/60Hz
Vida útil	>35.000 hs.
Garantía	2 años

ACCESORIOS

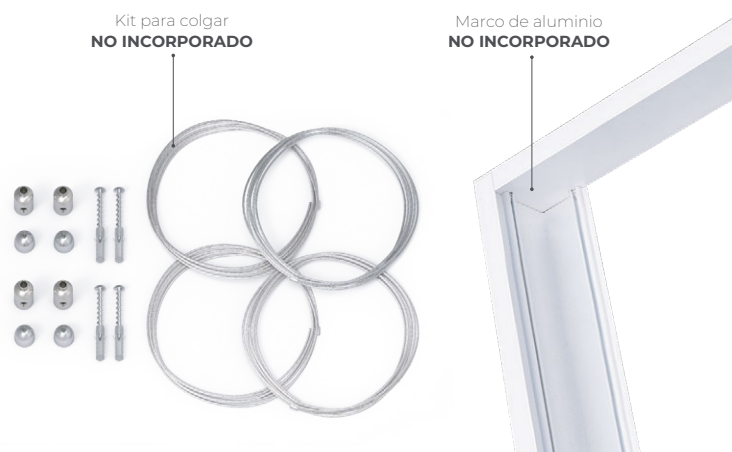

Encendido instantáneo



Uso interior



Ángulo de luz



Durabilidad >35.000 hs

MEDIDAS

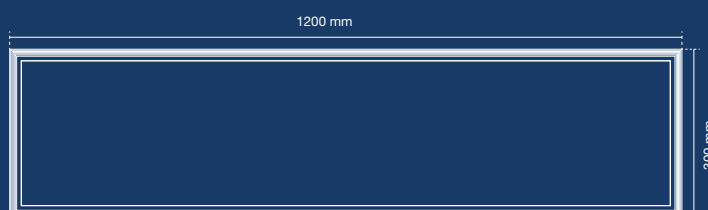

Unidades de medida utilizadas en milímetros.



PANELES LED **60x60** ULTRA SLIM

Los paneles LED TACOMA® 30x120 BACKLIGHT están diseñados para ofrecer luz uniforme sin producir encandilamiento con sistema backlight que proporciona luz constante, alta calidad, mayor rendimiento energético y evita el amarillamiento a lo largo de su vida útil. Son ideales para oficinas, comercios, instituciones y espacios de trabajo. Su estructura delgada permite una instalación sencilla en cielorrasos modulares, suspendidos o aplicados que los convierte en una solución eficiente y duradera para iluminación general.

ULTRA SLIM

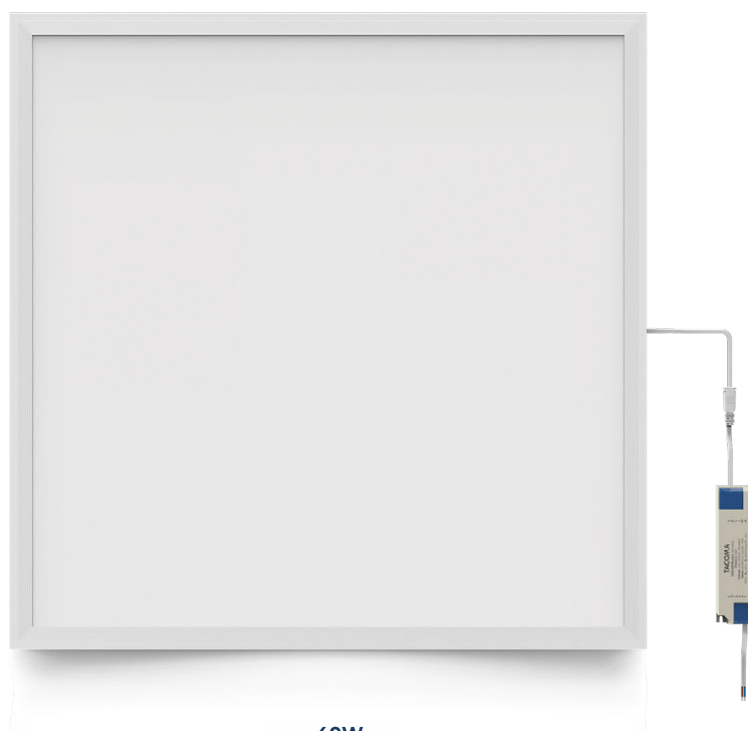

40W

CARACTERÍSTICAS

Potencia	40W
Modelo	LUMC40W
SKU	6606 - 6608
Lumens totales	4.400 Lm
Eficiencia energética	110 Lm/Watt
Temperatura color	3000°K - 6000°K
Apertura disponible	120°
Encendido	Instantáneo
Aislación	IP20 - para uso interior
CRI	> 80
Factor de potencia	> 0,95
Tensión	180-265Vca
Frecuencia	50/60Hz
Vida útil	>35.000 hs.
Garantía	2 años

ACCESORIOS

Kit para colgar
NO INCORPORADO



Encendido instantáneo



Uso interior

120°
Ángulo de luzDurabilidad
>35.000 hs

MEDIDAS

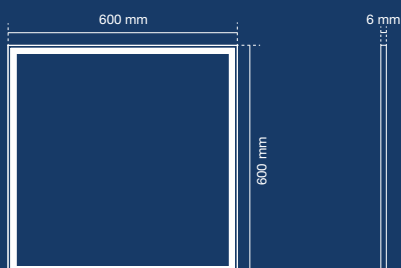

Unidades de medida utilizadas en milímetros.



PLAFÓN LED DE TECHO

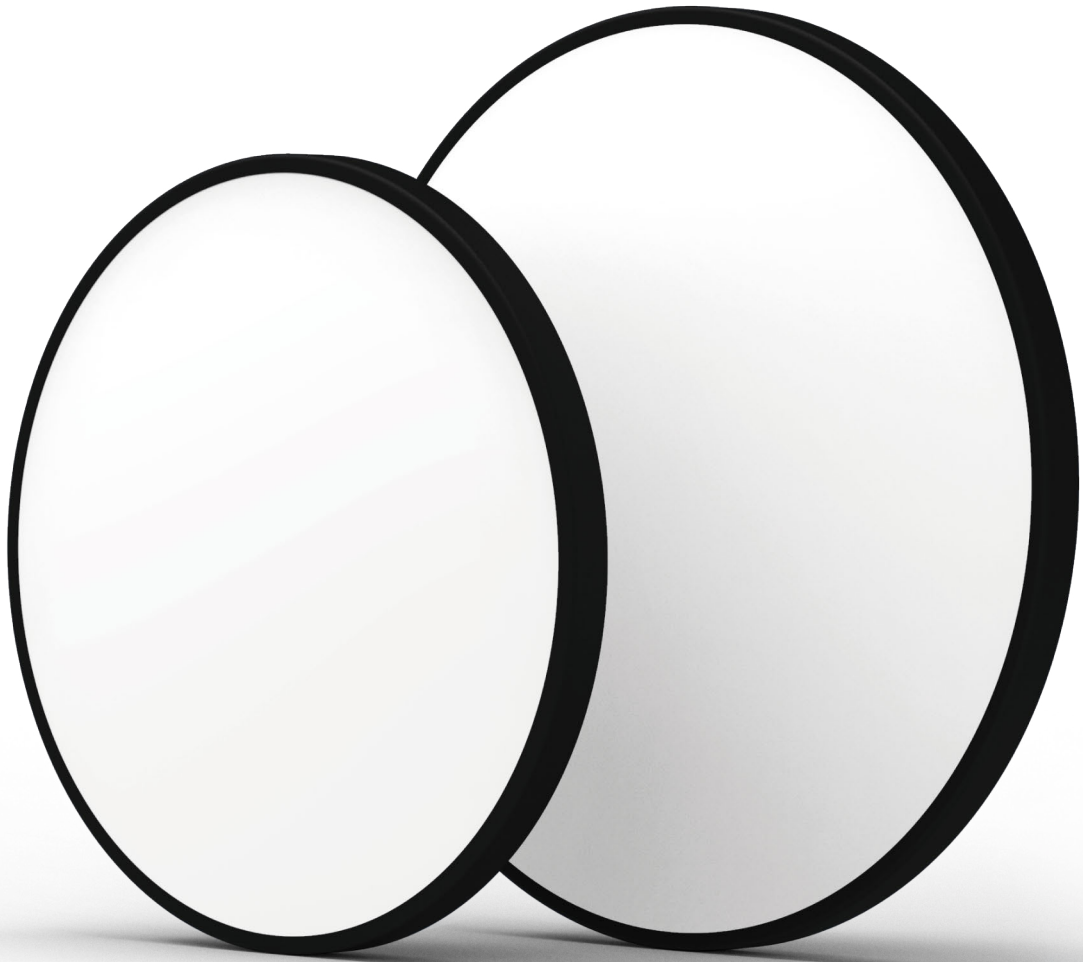

PLAFÓN LED **DE TECHO**

Los plafones LED TACOMA® de TECHO con su diseño redondo de alta calidad poseen una carcasa ignífuga de aluminio y plástico ideal para iluminar todo tipo de ambiente. Permite cambiar el color de la luz mediante un switch entre frío, neutro y cálido. Con una potencia de 24W y 40W, que proporcionan luz intensa y uniforme sin encandilar. Consumen hasta un 90% menos de energía que las lámparas tradicionales.

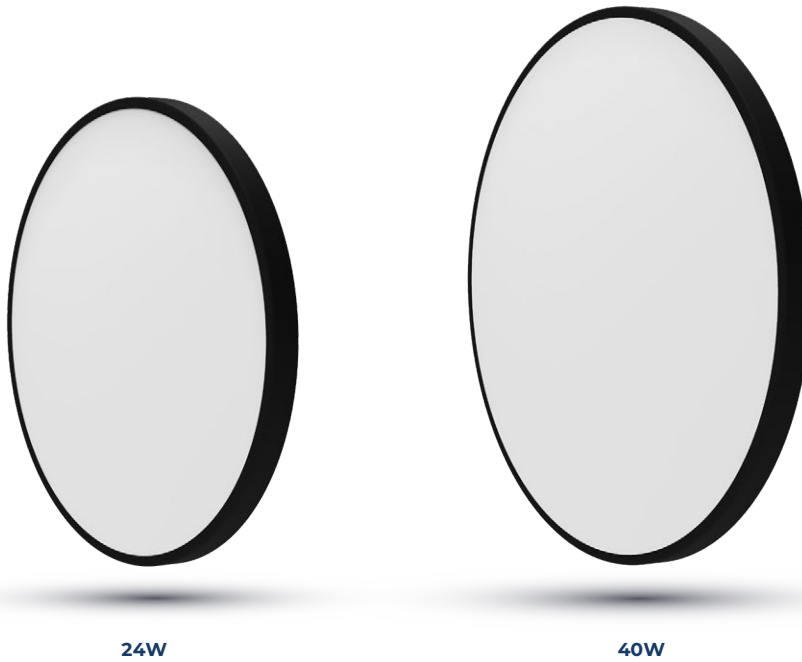

24W

40W

CARACTERÍSTICAS

Potencia	24W	40W
Modelo	LUMC24W	LUMC40W
SKU	6350	6351
Lumens totales	2.400 Lm	4.000 Lm
Eficiencia energética	100 Lm/Watt	100 Lm/Watt
Temperatura color	2700°K - 4000°K - 6000°K	2700°K - 4000°K - 6000°K
Apertura disponible	120°	120°
Encendido	Instantáneo	Instantáneo
Aislación	IP20 - para uso interior	IP20 - para uso interior
CRI	> 80	> 80
Factor de potencia	> 0,5	> 0,5
Tensión	180-265VCa ~ 50/60Hz	180-265VCa ~ 50/60Hz
Color	Negro	Negro
Vida útil	25.000 hs.	25.000 hs.
Garantía	2 años	2 años

MEDIDAS

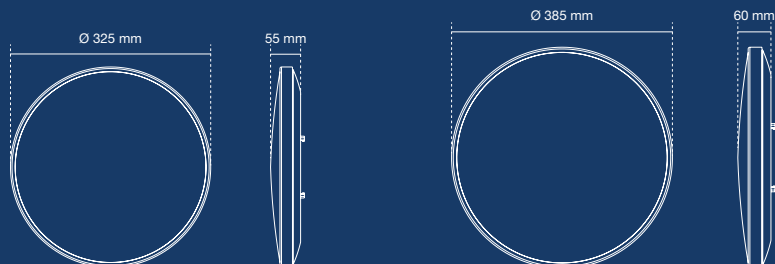

Unidades de medida utilizadas en milímetros.



Encendido instantáneo



Uso interior



Switch para cambio de color luz



50.000x Encendido

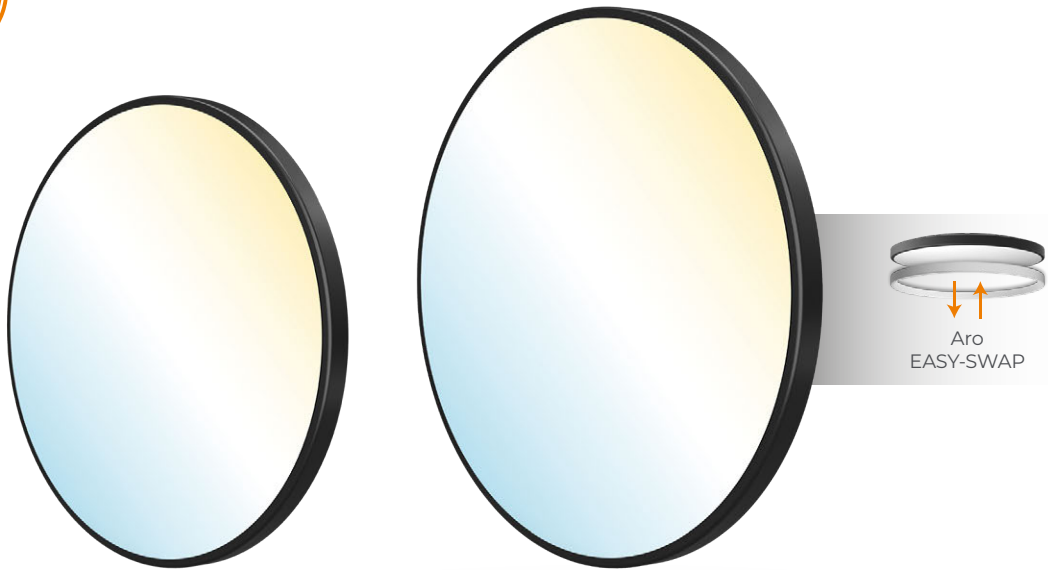

24W

40W

CARACTERÍSTICAS

Potencia	24W	40W
Modelo	LUMC24W	LUMC40W
SKU	6350	6351
Lumens totales	2.400 Lm	4.000 Lm
Eficiencia energética	100 Lm/Watt	100 Lm/Watt
Temperatura color	2700°K - 4000°K - 6000°K	2700°K - 4000°K - 6000°K
Apertura disponible	120°	120°
Encendido	Instantáneo	Instantáneo
Aislación	IP20 - para uso interior	IP20 - para uso interior
CRI	> 80	> 80
Factor de potencia	> 0,5	> 0,5
Tensión	180-265VCa ~ 50/60Hz	180-265VCa ~ 50/60Hz
Color	Negro	Negro
Vida útil	25.000 hs.	25.000 hs.
Garantía	2 años	2 años

DETALLES - PLAFÓN DE TECHO



Encendido instantáneo



Uso interior



Switch para cambio de color luz



50.000x Encendido

MEDIDAS

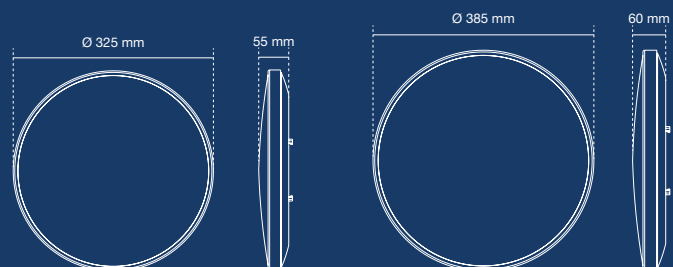

Unidades de medida utilizadas en milímetros.





LUMINARIAS DE EXTERIOR

ESTACAS LED GARDEN



ESTACAS LED GARDEN

Las estacas LED TACOMA® línea GARDEN de 6W son ideales para decorar e iluminar plantas, senderos, etc. en jardines o parques. Son fáciles de instalar, ya que simplemente se conectan a la red eléctrica y se fijan al jardín mediante un pincho. Utilizan un LED COB de alta eficiencia y luz día 5700°K proporcionando bajo consumo que contribuye al ahorro energético. Son aptas para uso en intemperie dada su aislación IP65.



6W



6W

CARACTERÍSTICAS

Potencia	6W	6W
Modelo	LUMR6W	LUMR6W
SKU	3420	3421
Lumens totales	480 Lm	480 Lm
Eficiencia energética	80 Lm/Watt	80 Lm/Watt
Temperatura color	5700°K	5700°K
Apertura disponible	38°	38°
Encendido	Instantáneo	Instantáneo
Aislación	IP65	IP65
CRI	> 80	> 80
Factor de potencia	> 0,5	> 0,5
Tensión	180-265VCa ~ 50/60Hz	180-265VCa ~ 50/60Hz
Temperatura de trabajo	-20°C +40°C	-20°C +40°C
Vida útil	15.000 hs.	15.000 hs.
Garantía	2 años	2 años



Encendido instantáneo



IP65



38°
Ángulo de luz



Ahorro energético

MEDIDAS

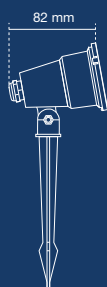

Unidades de medida utilizadas en milímetros.



ESTACAS LED **SOLARES**

Las estacas LED TACOMA® línea SOLAR versátiles y ecológicas. Son ideales para resaltar plantas en jardines, sin la necesidad de conectarlas por cable a la red eléctrica. Vienen en tres versiones: Luz día 5000°K, 3 colores de luz blanca 3000°K, 4000°K y 6000°K con control remoto, y RGB con control remoto. Se encienden y apagan automáticamente gracias a un sensor de luz ambiental. Generan la carga total de las baterías de iones de litio entre 4 a 6 hs. de exposición al sol pleno.



CARACTERÍSTICAS

Descripción	SOLARIS LUX	SOLARIS COLOR	SOLARIS
Marca	Tacoma	Tacoma	Tacoma
SKU	3430	3431	3432 - 3433
Alimentación	Panel Solar	Panel Solar	Panel Solar
Potencia	5V 0,8W	5V 0,8W	5V 0,8W
Temperatura color	3000°K - 4000°K - 6000°K	3000°K - 4000°K - 6000°K - RGB	6000°K - 3000°K
Batería	3,7V /1.800mAh	3,7V /1.800mAh	3,7V /1.800mAh
Aislación	IP54	IP54	IP54
Tiempo de carga	4 hs. - 6 hs. - 8 hs.	4 hs. - 6 hs. - 8 hs.	4 hs. - 6 hs. - 8 hs.
Tiempo de funcionamiento	6 hs.	6 hs.	6 hs.
Material	ABS + PC	ABS + PC	ABS + PC
Tensión	-20°C +40°C	-20°C +40°C	-20°C +40°C
Vida útil	15.000 hs.	15.000 hs.	15.000 hs.
Garantía	1 año	1 año	1 año



Ahorro energético



Baja emisión de calor



Automática



Fácil de instalar

MEDIDAS

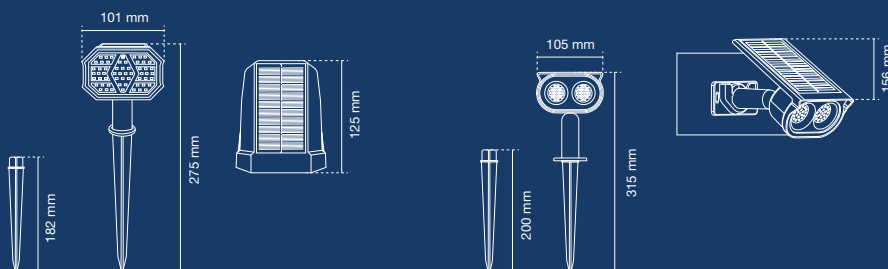

Unidades de medida utilizadas en milímetros.

TORTUGAS

LED



TORTUGAS

LED

Las tortugas LED **TACOMA**® son ideales para iluminar espacios circundantes a las viviendas. Fabricadas en policarbonato con tratamiento UV previenen el envejecimiento y reseca de la carcasa, aún si reciben luz directa del sol. Su luz intensa y su distribución lumínica muy uniforme gracias al difusor de PC. Disponibles en modelos de 12W y 18W, con carcasas color blanco o negro, y luz cálida 3000°K o fría 6000°K.



12W

18W

CARACTERÍSTICAS

Potencia	12W	18W
Modelo	LUMCA12W	LUMCA18W
SKU - Blanco	3300 - 3301	3304 - 3305
- Negro	3302 - 3303	3306 - 3307
Lumens totales	1.020 Lm	1.530 Lm
Eficiencia energética	85 Lm/Watt	85 Lm/Watt
Temperatura color	3000°K - 6000°K	3000°K - 6000°K
Apertura disponible	120°	120°
Encendido	Instantáneo	Instantáneo
Aislación	IP54	IP54
CRI	> 80	> 80
Factor de potencia	> 0,5	> 0,5
Tensión	180-265VCa ~ 50/60Hz	180-265VCa ~ 50/60Hz
Vida útil	15.000 hs.	15.000 hs.
Garantía	2 años	2 años



Encendido instantáneo



Uso interior



No dimerizable



Durabilidad 15.000 hs

MEDIDAS

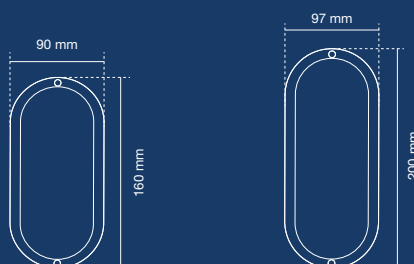

Unidades de medida utilizadas en milímetros.



ARTEFACTOS DE PARED

Los artefactos **DE PARED TACOMA**[®] son luminarias uni o bi-direccionales ideales para iluminar paredes en ingresos, y muros en general, en exteriores o interiores. Tenemos una gran variedad de modelos disponibles con carcasas de aluminio o plástico, blancas o negras, con zócalo GU10 para utilizar una lámpara o LED y driver instalados.

LÍNEA
Home Design

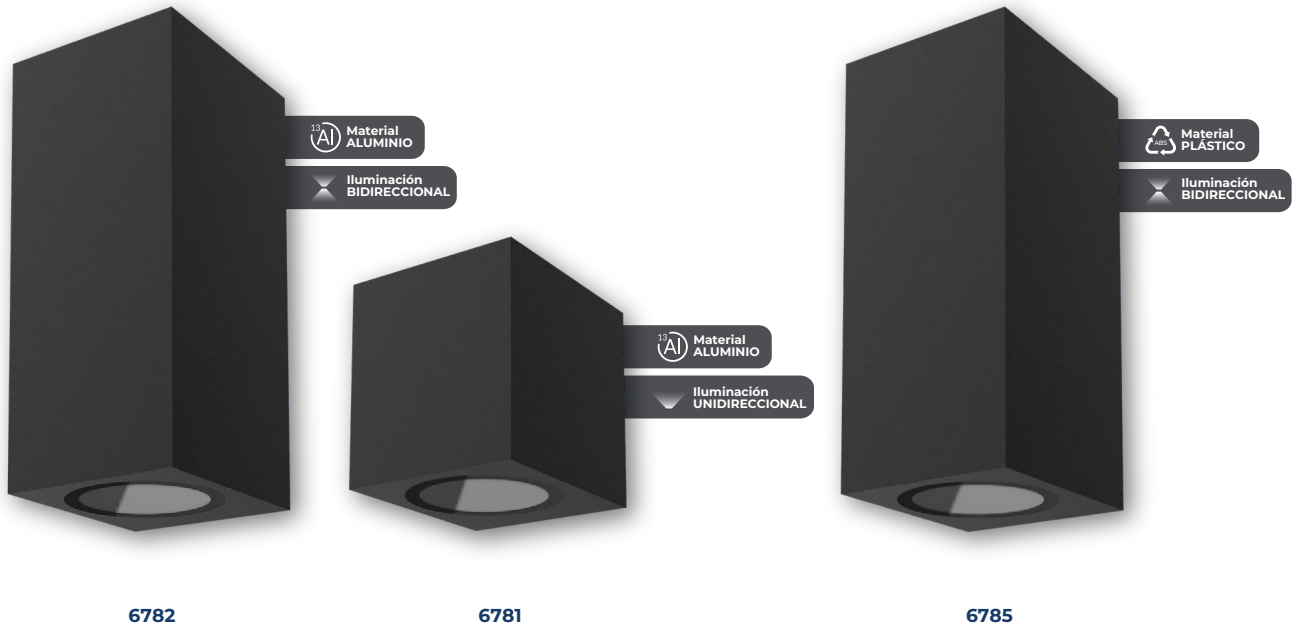

6782

6781

6785

CARACTERÍSTICAS

Modelo	LUMR6W	LUMR6W	LUMR6W
SKU	6782	6781	6785
Color	Negro	Negro	Negro
Encendido	Instantáneo	Instantáneo	Instantáneo
Compatibilidad	Dicroica GU10	Dicroica GU10	Dicroica GU10
Capacidad	x 2 dicroica	x 1 dicroica	x 2 dicroica
Lámparas	No incluye	No incluye	No incluye
Movilidad	Fija	Fija	Fija
Aislación	IP54	IP54	IP54
Iluminación	Bidireccional	Unidireccional	Bidireccional
Material	Aluminio + Vidrio	Aluminio + Vidrio	Plástico
Tensión	180-265VCa	180-265VCa	180-265VCa
Frecuencia	50/60Hz	50/60Hz	50/60Hz
Garantía	2 años	2 años	2 años



Encendido instantáneo



IP 54



Compatible GU10



Ahorro energético

MEDIDAS

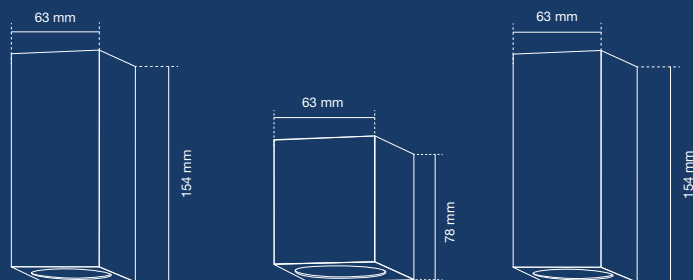

Unidades de medida utilizadas en milímetros.

LÍNEA
Home Design

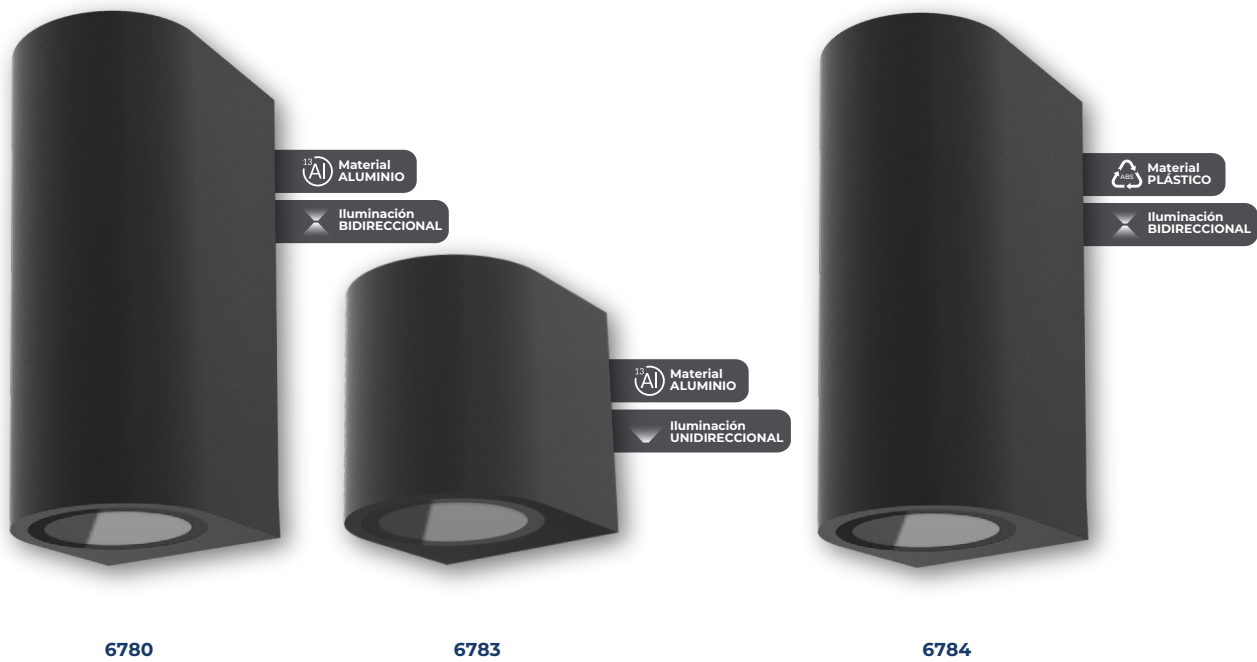

CARACTERÍSTICAS

Modelo	LUMR6W	LUMR6W	LUMR6W
SKU	6780	6783	6784
Color	Negro	Negro	Negro
Encendido	Instantáneo	Instantáneo	Instantáneo
Compatibilidad	Dicroica GU10	Dicroica GU10	Dicroica GU10
Capacidad	x 2 dicroica	x 1 dicroica	x 2 dicroica
Lámparas	No incluye	No incluye	No incluye
Movilidad	Fija	Fija	Fija
Aislación	IP54	IP54	IP54
Iluminación	Bidireccional	Unidireccional	Bidireccional
Material	Aluminio + Vidrio	Aluminio + Vidrio	Plástico
Tensión	180-265Vca	180-265Vca	180-265Vca
Frecuencia	50/60Hz	50/60Hz	50/60Hz
Garantía	2 años	2 años	2 años

MEDIDAS

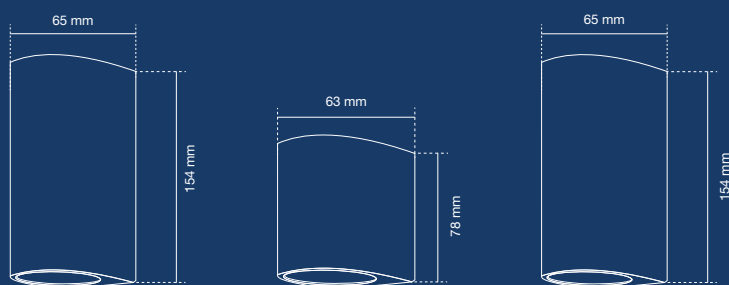

Unidades de medida utilizadas en milímetros.



Encendido instantáneo



IP 54



Compatible GU10



Ahorro energético

LÍNEA
Home Design



6786

6787

CARACTERÍSTICAS

Potencia	5W	5W
Modelo	LUMRSW	LUMRSW
SKU	6786	6787
Color	Negro	Negro
Temperatura color	3000°K	3000°K
Encendido	Instantáneo	Instantáneo
Compatibilidad	Led Integrado	Led Integrado
Movilidad	Fija	Fija
Aislación	IP54	IP54
Iluminación	Unidireccional	Unidireccional
Material	Aluminio + Vidrio	Plástico
Tensión	180-265Vca	180-265Vca
Frecuencia	50/60Hz	50/60Hz
Garantía	2 años	2 años



Encendido instantáneo



IP 54



Led Integrado



Ahorro energético

MEDIDAS

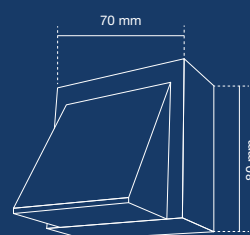

Unidades de medida utilizadas en milímetros.

LÍNEA
Home Design

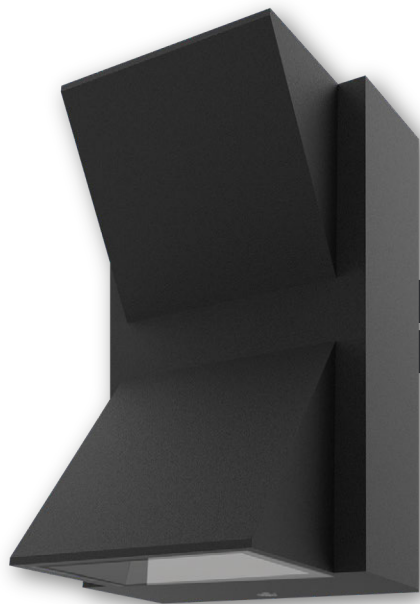

6788

Material ALUMINIO

Iluminación BIDIRECCIONAL



6789

Material PLÁSTICO

Iluminación BIDIRECCIONAL

CARACTERÍSTICAS

Potencia	10W	10W
Modelo	LUMR10W	LUMR10W
SKU	6788	6789
Color	Negro	Negro
Temperatura color	3000°K	3000°K
Encendido	Instantáneo	Instantáneo
Compatibilidad	Led integrado	Led integrado
Movilidad	Fija	Fija
Aislación	IP54	IP54
Iluminación	Bidireccional	Bidireccional
Material	Aluminio + Vidrio	Plástico
Tensión	180-265Vca	180-265Vca
Frecuencia	50/60Hz	50/60Hz
Garantía	2 años	2 años

MEDIDAS

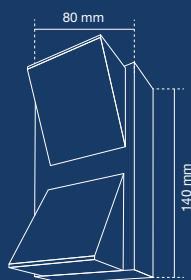

Unidades de medida utilizadas en milímetros.



Encendido instantáneo



IP 54



Led Integrado



Ahorro energético

LÍNEA
Home Design

6790



6791

CARACTERÍSTICAS

	5W	5W
Potencia	5W	5W
Modelo	LUMRSW	LUMRSW
SKU	6790	6791
Color	Blanco	Negro
Temperatura color	3000°K	3000°K
Encendido	Instantáneo	Instantáneo
Compatibilidad	Led Integrado	Led Integrado
Movilidad	Fija	Fija
Aislación	IP54	IP54
Iluminación	Bidireccional	Bidireccional
Material	PC	PC
Tensión	180-265Vca	180-265Vca
Frecuencia	50/60Hz	50/60Hz
Garantía	2 años	2 años



Encendido instantáneo



IP 54



Led Integrado



Ahorro energético

MEDIDAS

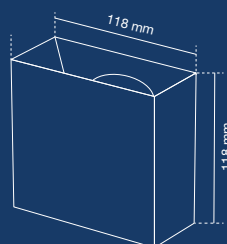

Unidades de medida utilizadas en milímetros.

LÍNEA
Home Design



6792 - 9W

6793 - 9W



6794 - 12W

6795 - 12W

CARACTERÍSTICAS

Potencia	9W	9W	12W	12W
Modelo	LUMR9W	LUMR9W	LUMR12W	LUMR12W
SKU	6792	6793	6794	6795
Color	Blanco	Negro	Blanco	Negro
Temperatura color	3000°K	3000°K	3000°K	3000°K
Encendido	Instantáneo	Instantáneo	Instantáneo	Instantáneo
Compatibilidad	Led integrado	Led integrado	Led integrado	Led integrado
Movilidad	Fija	Fija	Fija	Fija
Aislación	IP54	IP54	IP54	IP54
Iluminación	Bidireccional	Bidireccional	Bidireccional	Bidireccional
Material	Aluminio + Vidrio	Aluminio + Vidrio	Aluminio + Vidrio	Aluminio + Vidrio
Tensión	180-265Vca	180-265Vca	180-265Vca	180-265Vca
Frecuencia	50/60Hz	50/60Hz	50/60Hz	50/60Hz
Garantía	2 años	2 años	2 años	2 años

MEDIDAS

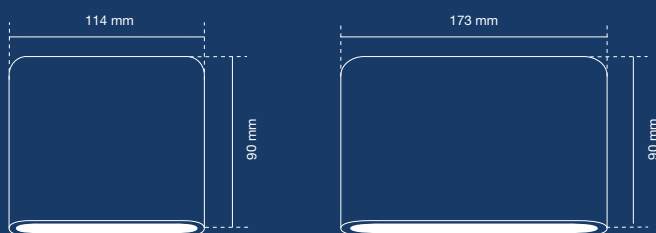

Unidades de medida utilizadas en milímetros.



Encendido instantáneo



IP 54



Led Integrado



Material: Aluminio

LÍNEA
Home Design



6800 / 6801
ALUMINIO / PLÁSTICO

6802 / 6803
ALUMINIO / PLÁSTICO

6804 / 6805
ALUMINIO / PLÁSTICO

CARACTERÍSTICAS

Potencia	5W	9W	12W
Modelo	LUMR5W	LUMR9W	LUMR12W
SKU	6800 / 6801	6802 / 6803	6804 / 6805
Color	Negro	Negro	Negro
Temperatura color	3000°K	3000°K	3000°K
Encendido	Instantáneo	Instantáneo	Instantáneo
Compatibilidad	Led integrado	Led integrado	Led integrado
Movilidad	Fija	Fija	Fija
Aislación	IP54	IP54	IP54
Iluminación	Bidireccional	Bidireccional	Bidireccional
Material	Aluminio - Vidrio / Plástico	Aluminio - Vidrio / Plástico	Aluminio - Vidrio / Plástico
Tensión	180-265Vca	180-265Vca	180-265Vca
Frecuencia	50/60Hz	50/60Hz	50/60Hz
Garantía	2 años	2 años	2 años



Encendido instantáneo



IP 54



Led Integrado



Material: Aluminio

MEDIDAS

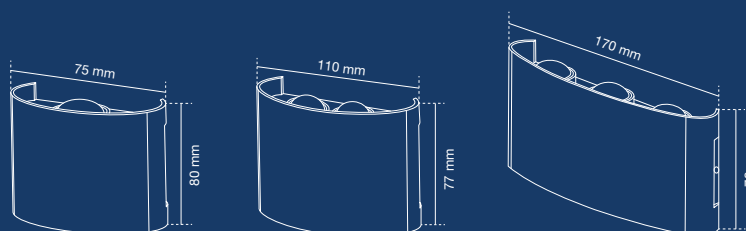

Unidades de medida utilizadas en milímetros.



GUIRNALDAS ENCADENABLES

Las guirnaldas **ENCADENABLES TACOMA®** son ideales para crear instalaciones continuas de luz en exteriores o interiores. Permiten unir varios tramos fácilmente gracias a sus conectores integrados, creando ambientes únicos y agradables, lo que las hace perfectas para uso en jardines, terrazas, galerías o eventos. Funcionan con lámparas LED, ofreciendo bajo consumo y una iluminación cálida y decorativa.



PORTALÁMPARAS
E27 DE PVC FLEXIBLES

CONECTORES
IP65 PARA UNIR
SEGMENTOS

8 PORTALÁMPARAS



CARACTERÍSTICAS	
Modelo	8002
SKU	8002
Aislación	IP44
Tensión	220 VCa ~ 50Hz
Portalámpara	E27
Cantidad de portalámparas	8
Distancia de portalámparas	60 cm
Largo	5 mts
Encadenable	Si
Enchufe	Conector normalizado IRAM 2063
Garantía	6 meses



IP 44



Encadenable

X8

Portalámparas



Tensión
220VCa

MEDIDAS

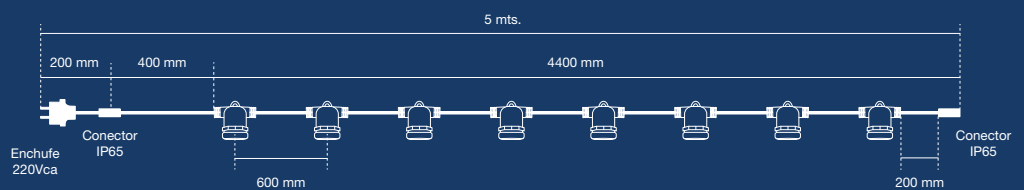

Unidades de medida utilizadas en milímetros.





LISTONES
LED

LISTONES LED T5

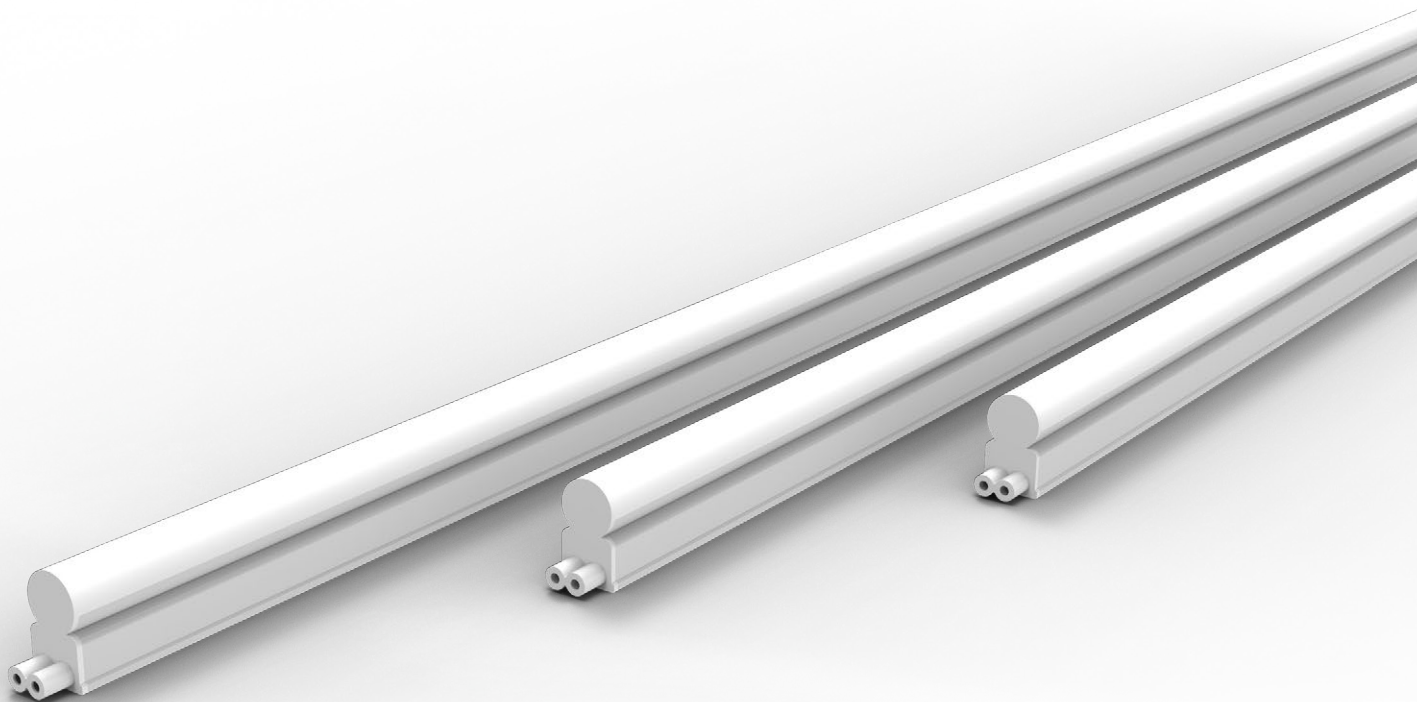

LISTONES LED T5

Los listones LED **TACOMA® T5** son luminarias lineales con un diseño de perfil redondo, minimalista y compacto, ideales para instalar en cocinas, bajo alacena o vitrinas. Brindan una luz intensa y uniforme sobre el área iluminada, con encendido por tecla. Su instalación es simple y permiten encadenar hasta 10 unidades en serie. Ofrecen bajo consumo, larga vida útil y están disponibles en diferentes medidas y temperaturas de color.



CARACTERÍSTICAS

Potencia	9W	12W	18W
Modelo	LUMC9W	LUMC12W	LUMC18W
SKU	2600 - 2601 - 2602	2603 - 2604 - 2605	2606 - 2607 - 2608
Lumens totales	720 Lm	960 Lm	1.440 Lm
Eficiencia energética	80 Lm/Watt	80 Lm/Watt	80 Lm/Watt
Temperatura color	3000°K - 4000°K - 6000°K	3000°K - 4000°K - 6000°K	3000°K - 4000°K - 6000°K
Encendido	Instantáneo	Instantáneo	Instantáneo
Aislación	IP20	IP20	IP20
CRI	> 70	> 70	> 70
Tensión	180-265Vca ~ 50/60Hz	180-265Vca ~ 50/60Hz	180-265Vca ~ 50/60Hz
Material del cuerpo	Polycarbonato	Polycarbonato	Polycarbonato
Largo	60 cm	90 cm	120 cm
Vida útil	15.000 hs.	15.000 hs.	15.000 hs.
Garantía	2 años.	2 años.	2 años.



Encendido instantáneo



Uso interior



No dimerizable



Durabilidad 15.000 hs

MEDIDAS

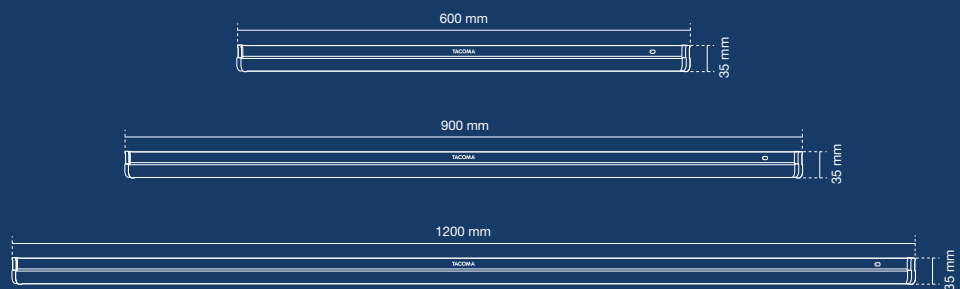

Unidades de medida utilizadas en milímetros.

LISTONES LED SLIM



LISTONES LED SLIM

Los listones LED **TACOMA® SLIM** son luminarias especiales para instalar debajo de alacenas, estantes o muebles. Su diseño minimalista y delgado permite una instalación discreta y compacta, brindando una iluminación intensa y uniforme. Con su bajo consumo, encendido instantáneo y facilidad de instalación, combinan funcionalidad y estética disponible en distintas longitudes y temperaturas de color para adaptarse a cada necesidad.

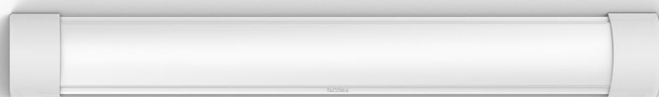

18 W



36 W

CARACTERÍSTICAS

Potencia	18W	36W
Modelo	LUM18W	LUM36W
SKU	2510 - 2511	2512 - 2513
Lumens totales	1.800 Lm	3.600 Lm
Eficiencia energética	100 Lm/Watt	100 Lm/Watt
Temperatura color	4000°K - 6000°K	4000°K - 6000°K
Encendido	Instantáneo	Instantáneo
Aislación	IP20 - para uso interior	IP20 - para uso interior
CRI	> 80	> 80
Corriente	> 0,5	> 0,5
Tensión	185-265VCa ~ 50/60Hz	180-265VCa ~ 50/60Hz
Temperatura de trabajo	-10°C +50°C	-10°C +50°C
Largo	60 cm	120 cm
Vida útil	25.000 hs.	25.000 hs.
Garantía	2 años	2 años



Encendido instantáneo



Uso interior



No dimerizable



Durabilidad 25.000 hs

MEDIDAS



Unidades de medida utilizadas en milímetros.

LISTONES LED CLICK



LISTONES LED CLICK

Los listones LED TACOMA® CLICK son luminarias con un diseño ultrafino y funcionalidades para diversos entornos como armarios, pasillos, alacenas, placards. Su sistema de instalación permite fijación rápida y sencilla. Incorpora sensor de movimiento automático que optimiza el uso y la eficiencia energética, e integra batería recargable mediante puerto USB, garantizando autonomía y uso prolongado. Dispone de 3 modos con temperaturas de color regulables, adaptables a distintas necesidades.

INCLUYE
ACOPLES
ADHESIVOS

INCLUYE
CABLE
USB-C



9W - 40 cm



9W - 40 cm



12W - 60 cm



12W - 60 cm

CARACTERÍSTICAS

Potencia	9W	9W	12W	12W
Modelo	2530	2531	2532	2533
SKU	2530	2531	2532	2533
Lumens totales	120 Lm	120 Lm	140 Lm	140 Lm
Color	Blanco	Negro	Blanco	Negro
Temperatura color	3000°K - 4000°K - 6000°K	3000°K - 4000°K - 6000°K	3000°K - 4000°K - 6000°K	3000°K - 4000°K - 6000°K
Apertura disponible	120°	120°	120°	120°
Dimerizable	Si	Si	Si	Si
Encendido	Instantáneo	Instantáneo	Instantáneo	Instantáneo
Aislación	IP20	IP20	IP20	IP20
Material del cuerpo	Plástico	Plástico	Plástico	Plástico
Chip	3030-3LED	3030-3LED	3030-4LED	3030-4LED
Largo	40 cm.	40 cm.	60 cm.	60 cm.
Batería	350mAh	350mAh	550mAh	550mAh
Vida útil	25.000 hs.	25.000 hs.	25.000 hs.	25.000 hs.
Garantía	2 años	2 años	2 años	2 años



Conexión
USB-C



Batería de litio
1000mAh



Dimerizable



Material:
Plástico

MEDIDAS



Unidades de medida utilizadas en milímetros.

LISTONES LED MAGNÉTICOS ALUMINIUM



LISTONES LED MAGNÉTICOS ALUMINIUM

Los listones LED TACOMA® MAGNÉTICOS ALUMINIUM son luminarias con un diseño ultrafino y funcionalidades para diversos entornos como armarios, pasillos, alacenas, placards. Su sistema de instalación magnética permite fijación rápida y sencilla. Incorpora sensor de movimiento automático que optimiza el uso y la eficiencia energética, e integra batería recargable mediante puerto USB, garantizando autonomía y uso prolongado. Dispone de 3 modos de iluminación con temperaturas de color regulables, adaptables a distintas necesidades.

INCLUYE
ACOPLES
MAGNÉTICOS

INCLUYE
CABLE
USB-C



12W - 40 cm



15W - 60 cm

CARACTERÍSTICAS

	12W	15W
Potencia	12W	15W
Modelo	2540	2541
SKU	2540	2541
Lumens totales	160 Lm	200 Lm
Temperatura color	3000°K - 4000°K - 6000°K	3000°K - 4000°K - 6000°K
Apertura disponible	120°	120°
Dimerizable	Si	Si
Encendido	Instantáneo	Instantáneo
Aislación	IP20	IP20
CRI	> 90	> 90
Material del cuerpo	Aluminio	Aluminio
Chip	3030-3LED	3030-5LED
Largo	40 cm.	60 cm.
Batería	700mAh	1.000mAh
Vida útil	25.000 hs.	25.000 hs.
Garantía	2 años	2 años



Conexión
USB-C



Batería de litio
1000mAh



Dimerizable



Material:
Aluminio

MEDIDAS

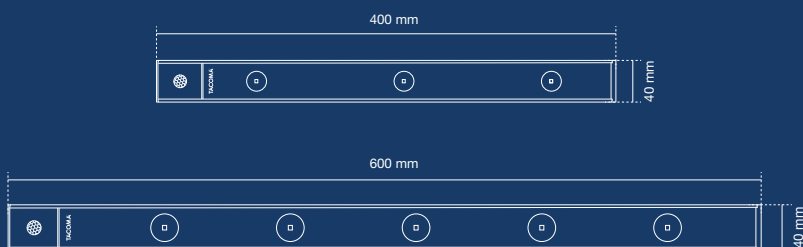

Unidades de medida utilizadas en milímetros.





SENSORES



SENSORES DE MOVIMIENTO TECHO

Los sensores de MOVIMIENTO DE TECHO TACOMA® son dispositivos para instalarse en cieloraso que detectan la presencia o desplazamiento de personas en un área amplia. Funciona mediante tecnología infrarroja pasiva (PIR), activando automáticamente la iluminación u otros sistemas al percibir calor corporal en movimiento. Son ideales para optimizar el ahorro energético, mejorar la seguridad y automatizar luces para pasillos, baños, escaleras y áreas comunes.



9110



9113

CARACTERÍSTICAS

Modelo	SA1	SE1
SKU	9110	9113
Carga resistiva (incandescente)	800W	1.200W
Carga inductiva (led)	400W	600W
Tensión	220-240VCa~50/60Hz	220-240VCa~50/60Hz
Ángulo de detección	360°	360°
Rango de detección	8 mts.	8 mts.
Altura de instalación	2 a 4 mts.	2 a 4 mts.
Luz ambiental	<3-2000 LUX (ajustable)	<3-2000 LUX (ajustable)
Retardo de tiempo		
- Min.	10 seg. ± 3 seg.	10 seg. ± 3 seg.
- Máx.	15 min. ± 2 min.	15 min. ± 2 min.
Aislación	IP20	IP20
Temperatura de trabajo	-20° ~ 40°C	-20° ~ 40°C
Garantía	1 año	1 año



IP 20



360°

Ángulo de detección



8 mts. de detección máx.



Fácil de instalar

MEDIDAS

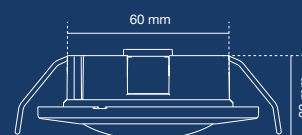
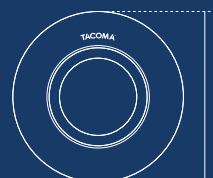
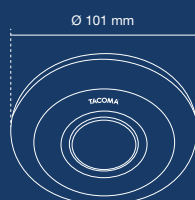

Unidades de medida utilizadas en milímetros.

A modern kitchen interior featuring a glass partition wall with a black frame. The kitchen has white cabinetry, a countertop, and a sink. In the foreground, there is a light-colored wooden dining table with two black bar stools. The ceiling has recessed lighting and a pendant light hangs over the table. A small, round, black sensor is mounted on the wall to the right of the glass partition.

SENSORES DE MOVIMIENTO PARED

Los sensores de **MOVIMIENTO DE PARED TACOMA**® son dispositivos que detectan la presencia o desplazamiento de personas en un área amplia. Funciona mediante tecnología infrarroja pasiva (PIR), activando automáticamente la iluminación u otros sistemas al percibir calor corporal en movimiento. Son ideales para optimizar el ahorro energético, mejorar la seguridad y automatizar iluminación en entradas, pasillos, escaleras, baños o exteriores cubiertos.



9111

9112



9116

CARACTERÍSTICAS

Modelo	SPN	SPB	SP
SKU	9111	9112	9116
Carga resistiva (incandescente)	800W	800W	500W
Carga inductiva (led)	400W	400W	250W
Tensión	220-240Vca~50/60Hz	220-240Vca~50/60Hz	220-240Vca~50/60Hz
Ángulo de detección	180°	180°	180°
Altura de instalación	12 mts.	12 mts.	1 a 1,8 mts.
Velocidad de detección	1,8 a 2,5 mts.	1,8 a 2,5 mts.	0.6 - 1,5 mts.
Luz ambiental	<3-2000 LUX (ajustable)	<3-2000 LUX (ajustable)	<3-2000LUX (ajustable)
Retardo de tiempo			
- Min.	10 seg. ± 3 seg.	10 seg. ± 3 seg.	10 seg. ± 3 seg.
- Máx.	15 min. ± 2 min.	15 min. ± 2 min.	7 min. ± 2 min.
Aislación	IP44	IP44	IP20
Temperatura de trabajo	-20° ~ 40°C	-20° ~ 40°C	-20° ~ 40°C
Garantía	1 año	1 año	1 año



Ahorro energético



180°
Ángulo de detección



Detección de movimiento



Fácil de instalar

MEDIDAS

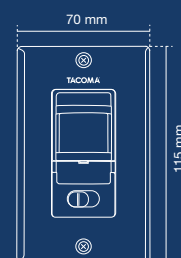
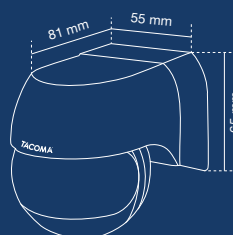

Unidades de medida utilizadas en milímetros.



SENSORES DE HUMO

Los sensores **TACOMA®** de **HUMO a batería** detectan la presencia de humo en el ambiente y activan una señal sonora de alerta ante posibles incendios. Ofrecen detección temprana y aviso inmediato, lo que permite una rápida respuesta en situaciones de emergencia. Son ideales para hogares, oficinas y espacios cerrados, mejorando la seguridad. Funcionan con una batería de 9V standard.

**INCLUYE
BATERIA****9114****CARACTERÍSTICAS**

Modelo	9114
SKU	9114
Batería	Ni-Mh
Capacidad de batería	250mAh
Tipo de alimentación	Batería 9V
Batería	Incluye
Alerta de batería	7 a 15 días
Nivel de sonido	85 dB
Distancia de sonido	3 mts.
Wi-Fi	No
Material	Plástico
Aislación	IP20
Temperatura de trabajo	-20° ~ 40°C
Garantía	1 año



IP 20

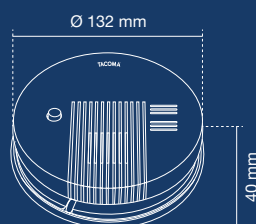

9V

Alimentación
batería 9VAlarma
sonoraFácil de
instalar**MEDIDAS**

Unidades de medida utilizadas en milímetros.



SENSORES DE **ACCESO**

Los sensores **TACOMA®** de **ACCESO a batería** están diseñados para detectar la presencia o el paso de una persona. Se instalan sobre pared o techo, activando una señal sonora al detectar presencia. Son muy utilizados en comercios, ya que emiten una alerta al detectar el ingreso de una persona. Distancia máxima de detección 8 metros. Funcionan a batería 9V standard, lo cual facilita la instalación en cualquier parte.

FOTOCÉLULAS

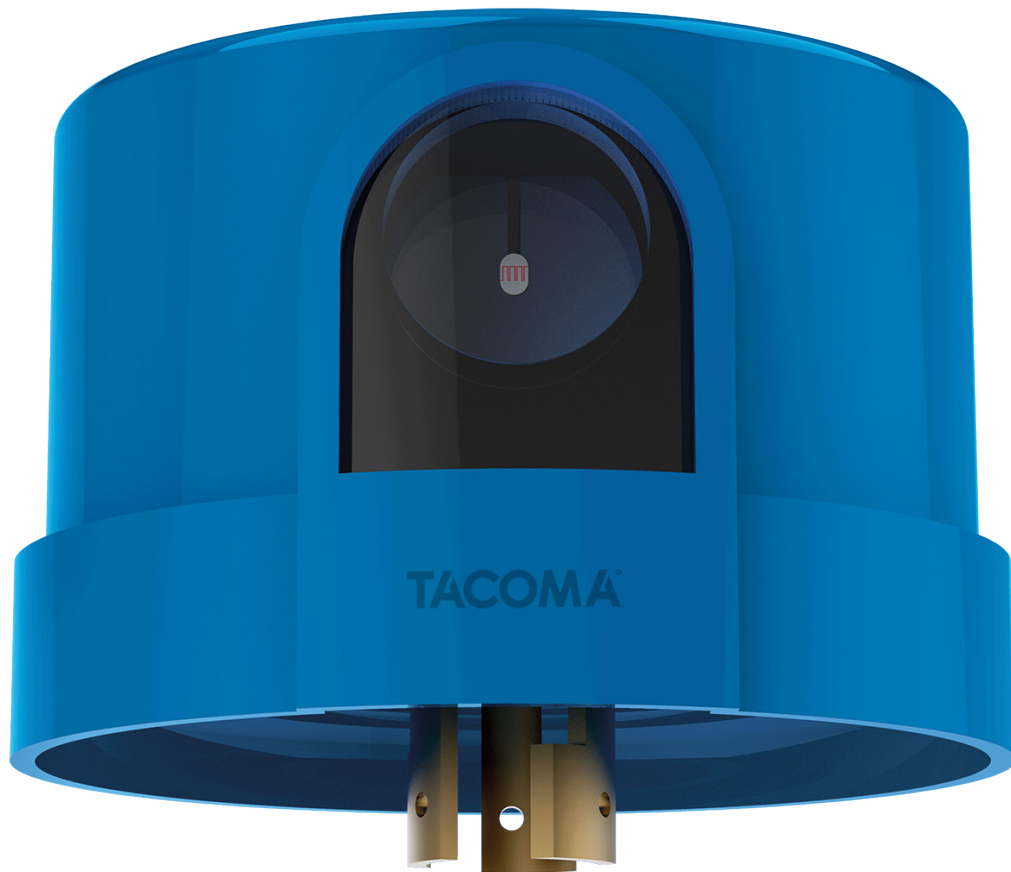

FOTOCÉLULAS

Las **FOTOCÉLULAS TACOMA®** son dispositivos para encender automáticamente una luminaria o dispositivo en función a la luz ambiental. Funcionan mediante un sensor fotosensible y una etapa de potencia. Muy utilizadas para encendido automático de lámparas. Diseñadas para uso interior o exterior, optimizan el consumo energético.

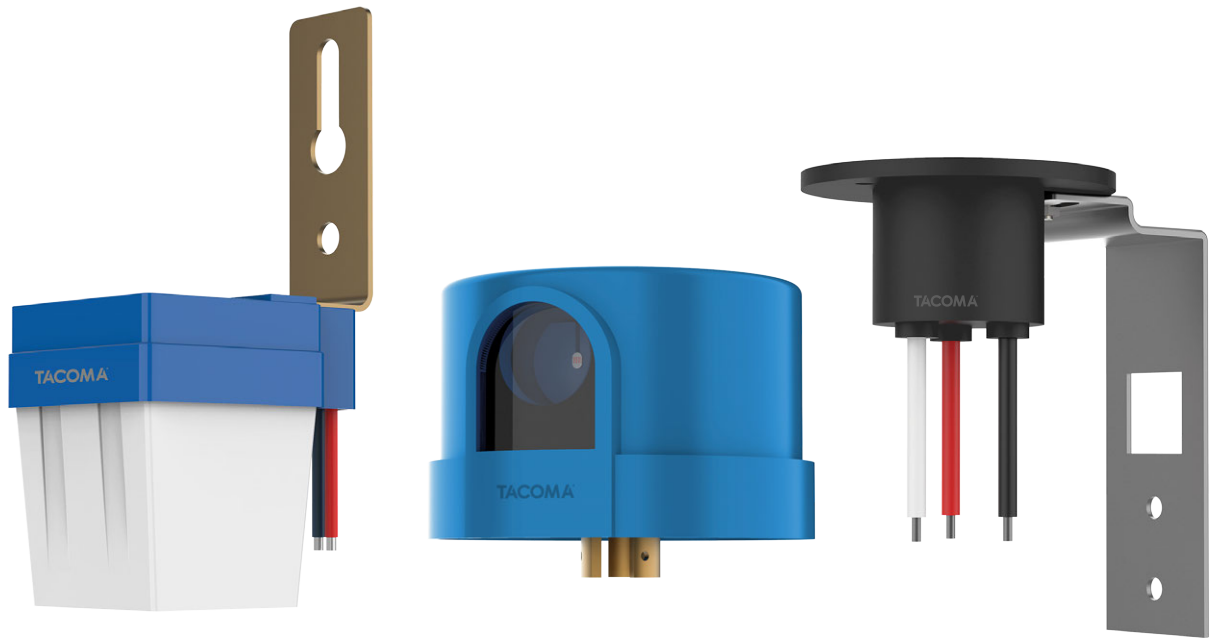

9117

9118

9119

CARACTERÍSTICAS

Modelo	F1	F2	F2B
SKU	9117	9118	9119
Tensión	220-240Vca	220-240Vca	110-240Vca
Frecuencia	50/60Hz	50/60Hz	50/60Hz
Corriente	6A	10A	10A
Conexión	-	-	3 cables
Luz ambiental	<5-15 LUX	<5-15 LUX	-
Material	Polipropileno	PC / protección UV	Ignifugo
Aislación	IP44	IP65	-
Temperatura de trabajo	-20° ~ 40°C	-20° ~ 40°C	-20° ~ 40°C
Garantía	1 año	1 año	1 año



Encendido instantáneo



Ahorro energético



Durabilidad 25.000 hs



Ideal alumbrado público

MEDIDAS

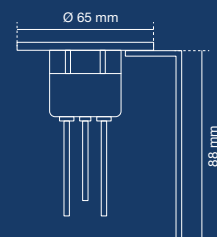
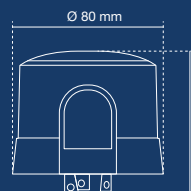
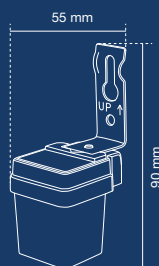

Unidades de medida utilizadas en milímetros.

TEMPORIZADOR ANÁLOGICO - DIGITAL



TEMPORIZADOR **ANALÓGICO - DIGITAL**

Los TEMPORIZADORES TACOMA® enchufables ANÁLOGICO - DIGITAL permiten programar el encendido y apagado automático de iluminación o dispositivos en diferentes horarios. Son ideales para encender luces, activar bombas de agua, etc. El modelo ANALÓGICO permite programar mediante rueda dentada y el modelo DIGITAL tiene programación versátil con preselección de días, en múltiples horarios.



9010



9011

CARACTERÍSTICAS

Modelo	9000	9001
SKU	9010	9011
Descripción	Timer analógico	Timer digital
Características	Analógico	Digital
Carga máxima inductiva	500W 2A	500W 2A
Carga máxima resistiva	2300W 10(2)A	2300W 10(2)A
Tensión	220-240Vca ~ 50/60Hz	220-240Vca ~ 50/60Hz
Vida útil	25.000 hs.	25.000 hs.
Garantía	6 meses	6 meses



Encendido instantáneo



Configuración Invierno/Verano



Fácil programación



Simple uso, display LCD

MEDIDAS

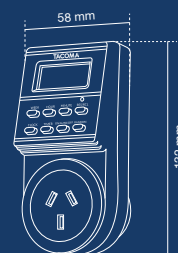

Unidades de medida utilizadas en milímetros.

TEMPORIZADOR PARA RIEL DIN



TEMPORIZADOR **PARA RIEL DIN**

Los TEMPORIZADORES TACOMA® para RIEL DIN son dispositivos electrónicos diseñados para controlar la apertura y el cierre de un circuito eléctrico de manera automática durante un intervalo de tiempo preestablecido. Su principal función es permitir la programación del encendido y apagado de distintos equipos o sistemas eléctricos, optimizando así su funcionamiento y facilitando la gestión energética de forma eficiente y precisa.



9012



9013

CARACTERÍSTICAS

Modelo	9002	9003
SKU	9012	9013
Descripción	Temporizador riel Din	Temporizador riel Din
Características	Mecánico	Digital
Carga máxima inductiva	500W 2A	500W 2A
Carga máxima resistiva	3600W 16(2)A	3600W 16(2)A
Tensión	220-240Vca ~ 50/60Hz	220-240Vca ~ 50/60Hz
Vida útil	25.000 hs.	25.000 hs.
Garantía	6 meses	6 meses



Encendido instantáneo



Para riel DIN de uso industrial



Fácil programación



Simple uso, display LCD

MEDIDAS

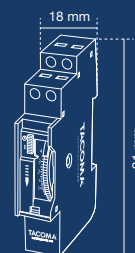

Unidades de medida utilizadas en milímetros.





ARTEFACTOS



ARTEFACTOS PARA **DICROICAS**

Los **ARTEFACTOS TACOMA®** para **DICROICAS** combinan funcionalidad y diseño moderno. Disponibles en diferentes modelos para embutir y aplicar en módulos de 1, 2 y 3 lámparas orientables, redondos y cuadrados, y colores blanco, negro y combinados.



Compatibles con lámparas DICROICAS TACOMA

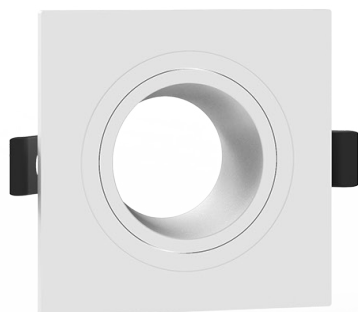

6701

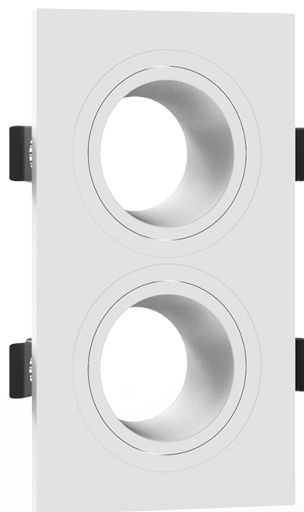

6704



6707

COLOR BLANCO

CARACTERÍSTICAS

Modelo	S-W1	S-W2	S-W3
SKU	6701	6704	6707
Material	PC	PC	PC
Compatibilidad	Dicroica GU10	Dicroica GU10 x2	Dicroica GU10 x3
Lámparas	No incluye	No incluye	No incluye
Movilidad	Móvil - 1 eje	Móvil - 1 eje	Móvil - 1 eje
Aplicación	Embutir	Embutir	Embutir



Encendido instantáneo



IP20



Compatible GU10



Ahorro energético

MEDIDAS

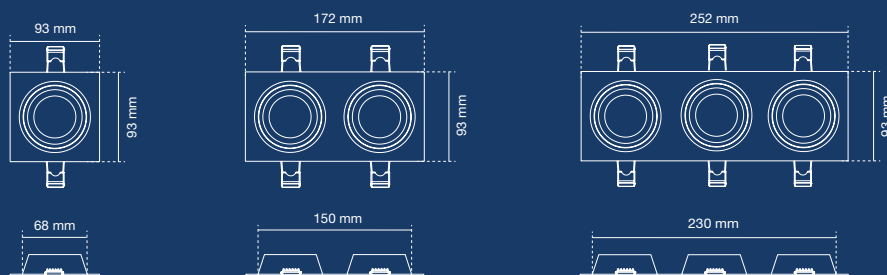

Unidades de medida utilizadas en milímetros.



Compatibles con lámparas DICROICAS TACOMA

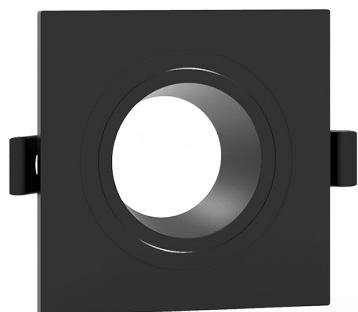

6702

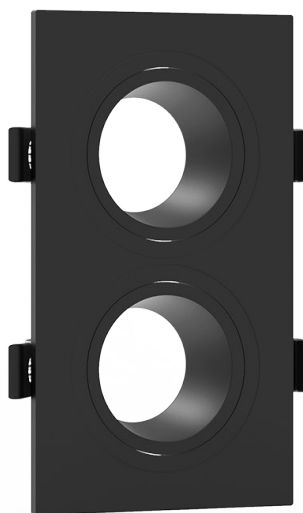

6705



6708

COLOR NEGRO

CARACTERÍSTICAS

Modelo	S-B1	S-B2	S-B3
SKU	6702	6705	6708
Material	PC	PC	PC
Compatibilidad	Dicroica GU10	Dicroica GU10 x2	Dicroica GU10 x3
Lámparas	No incluye	No incluye	No incluye
Movilidad	Móvil - 1 eje	Móvil - 1 eje	Móvil - 1 eje
Aplicación	Embutir	Embutir	Embutir

MEDIDAS

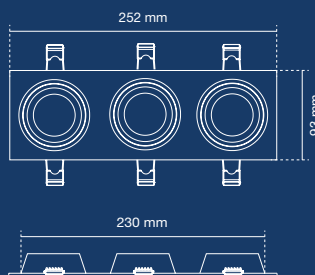
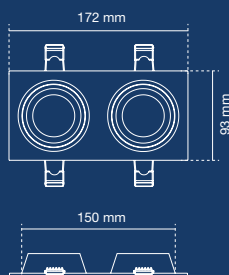
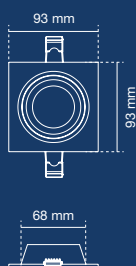

Unidades de medida utilizadas en milímetros.



Encendido instantáneo



IP20



Compatible GU10



Ahorro energético



Compatibles con lámparas DICROICAS TACOMA

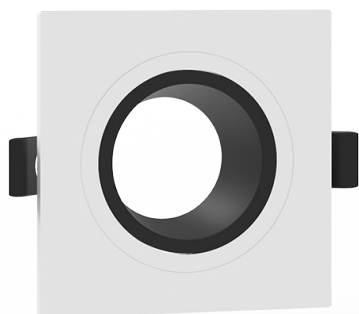

6703

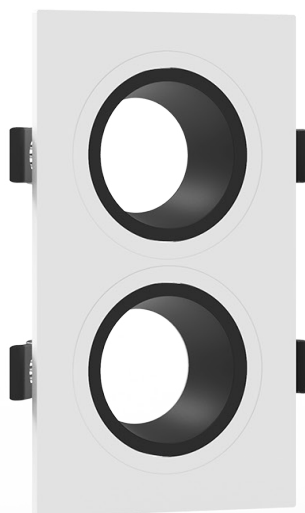

6706



6709

COLOR BLANCO / NEGRO

CARACTERÍSTICAS

Modelo	S-WB1	S-WB2	S-WB3
SKU	6703	6706	6709
Material	PC	PC	PC
Compatibilidad	Dicroica GU10	Dicroica GU10 x2	Dicroica GU10 x3
Lámparas	No incluye	No incluye	No incluye
Movilidad	Móvil - 1 eje	Móvil - 1 eje	Móvil - 1 eje
Aplicación	Embutir	Embutir	Embutir



Encendido instantáneo



IP20



Compatible GU10



Ahorro energético

MEDIDAS

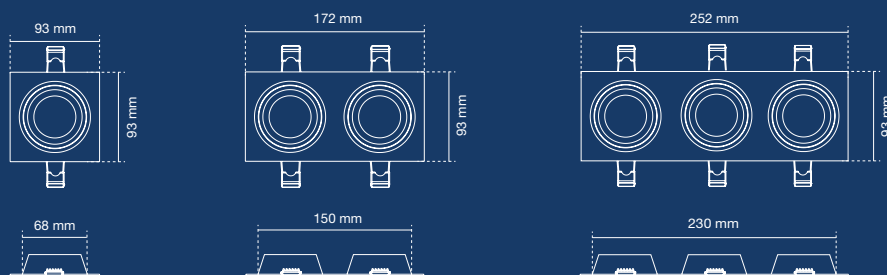

Unidades de medida utilizadas en milímetros.



Compatibles con lámparas DICROICAS TACOMA



6710

6711

6712

COLOR BLANCO

COLOR NEGRO

COLOR BLANCO / NEGRO

CARACTERÍSTICAS

Modelo	R-W1	R-B1	R-WB1
SKU	6710	6711	6712
Material	PC	PC	PC
Compatibilidad	Dicroica GU10	Dicroica GU10	Dicroica GU10
Lámparas	No incluye	No incluye	No incluye
Movilidad	Móvil - 1 eje	Móvil - 1 eje	Móvil - 1 eje
Aplicación	Embutir	Embutir	Embutir

MEDIDAS

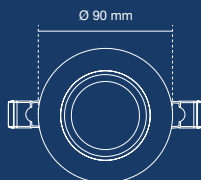

Unidades de medida utilizadas en milímetros.



Encendido instantáneo



IP20



Compatible GU10



Ahorro energético



Compatibles con lámparas DICROICAS TACOMA



6725

6726

6727

COLOR BLANCO

COLOR NEGRO

COLOR BLANCO / NEGRO

CARACTERÍSTICAS

Modelo	R1-W1	R1-B1	R1-WB1
SKU	6725	6726	6727
Material	Aluminio / PC	Aluminio / PC	Aluminio / PC
Compatibilidad	Dicroica GU10	Dicroica GU10	Dicroica GU10
Lámparas	No incluye	No incluye	No incluye
Movilidad	Móvil - 1 eje	Móvil - 1 eje	Móvil - 1 eje
Aplicación	Embutir	Embutir	Embutir



Encendido instantáneo



IP20



Compatible GU10



Ahorro energético

MEDIDAS

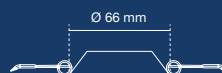
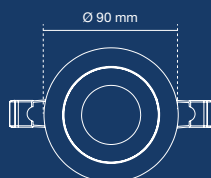

Unidades de medida utilizadas en milímetros.



Compatibles con lámparas DICROICAS TACOMA

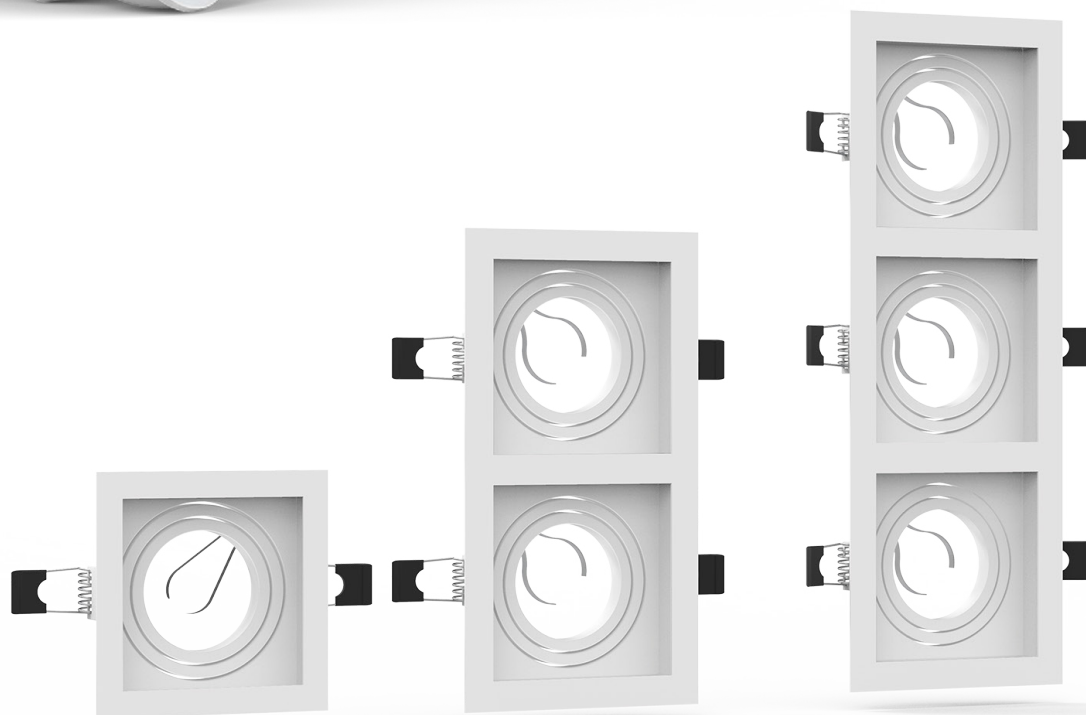

6755

6758

6761

COLOR BLANCO

CARACTERÍSTICAS

Modelo	S2-W1	S2-W2	S2-W3
SKU	6755	6758	6761
Material	Acero	Acero	Acero
Compatibilidad	Dicroica GU10	Dicroica GU10 x2	Dicroica GU10 x3
Lámparas	No incluye	No incluye	No incluye
Movilidad	Cardánico - 2 ejes	Cardánico - 2 ejes	Cardánico - 2 ejes
Aplicación	Embutir	Embutir	Embutir

MEDIDAS

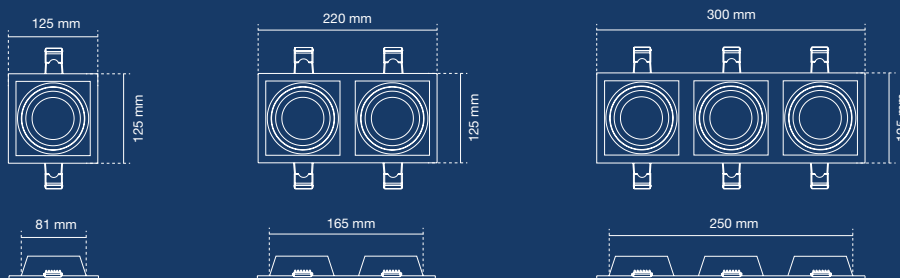

Unidades de medida utilizadas en milímetros.



Encendido instantáneo



IP 20



Compatible GU10



Ahorro energético



Compatibles con lámparas DICROICAS TACOMA

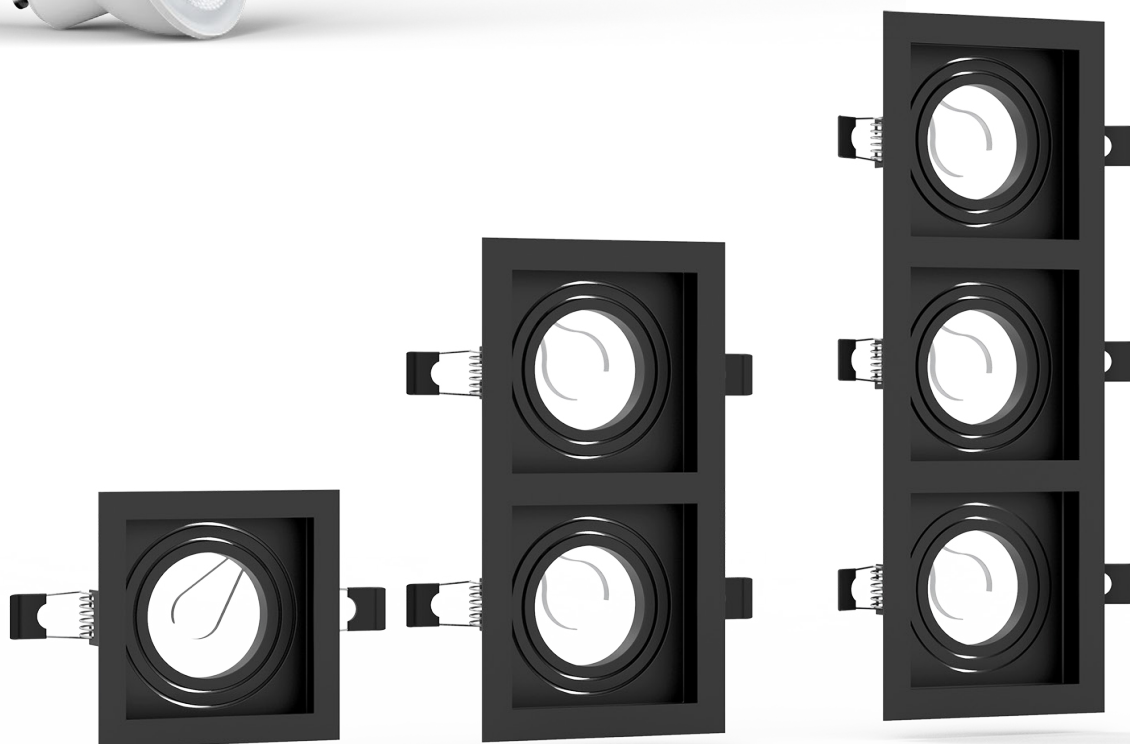

6756

6759

6762

COLOR NEGRO

CARACTERÍSTICAS

Modelo	S2-B1	S2-B2	S2-B3
SKU	6756	6759	6762
Material	Acero	Acero	Acero
Compatibilidad	Dicroica GU10	Dicroica GU10 x2	Dicroica GU10 x3
Lámparas	No incluye	No incluye	No incluye
Movilidad	Cardánico - 2 ejes	Cardánico - 2 ejes	Cardánico - 2 ejes
Aplicación	Embutir	Embutir	Embutir



Encendido instantáneo



IP 20



Compatible GU10



Ahorro energético

MEDIDAS

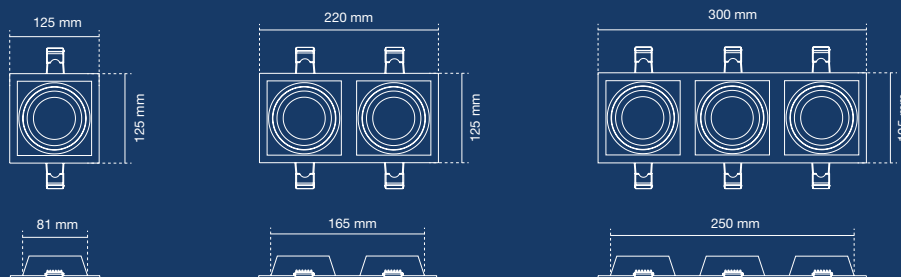

Unidades de medida utilizadas en milímetros.



Compatibles con lámparas DICROICAS TACOMA



6757

6760

6763

COLOR BLANCO / NEGRO

CARACTERÍSTICAS

Modelo	S2-WB1	S2-WB2	S2-WB3
SKU	6757	6760	6763
Material	Acero	Acero	Acero
Compatibilidad	Dicroica GU10	Dicroica GU10 x2	Dicroica GU10 x3
Lámparas	No incluye	No incluye	No incluye
Movilidad	Cardánico - 2 ejes	Cardánico - 2 ejes	Cardánico - 2 ejes
Aplicación	Embutir	Embutir	Embutir

MEDIDAS

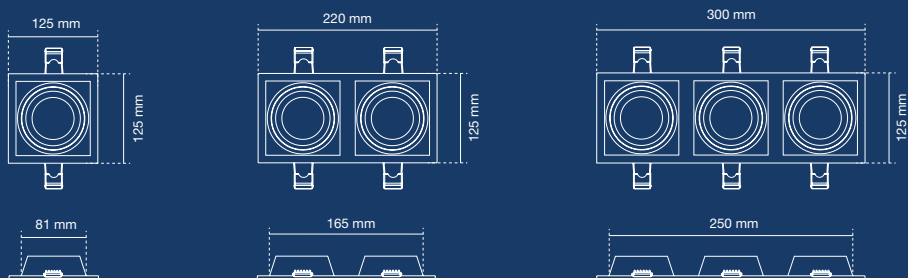

Unidades de medida utilizadas en milímetros.



Encendido instantáneo



IP 20



Compatible GU10



Ahorro energético



Compatibles con lámparas DICROICAS TACOMA

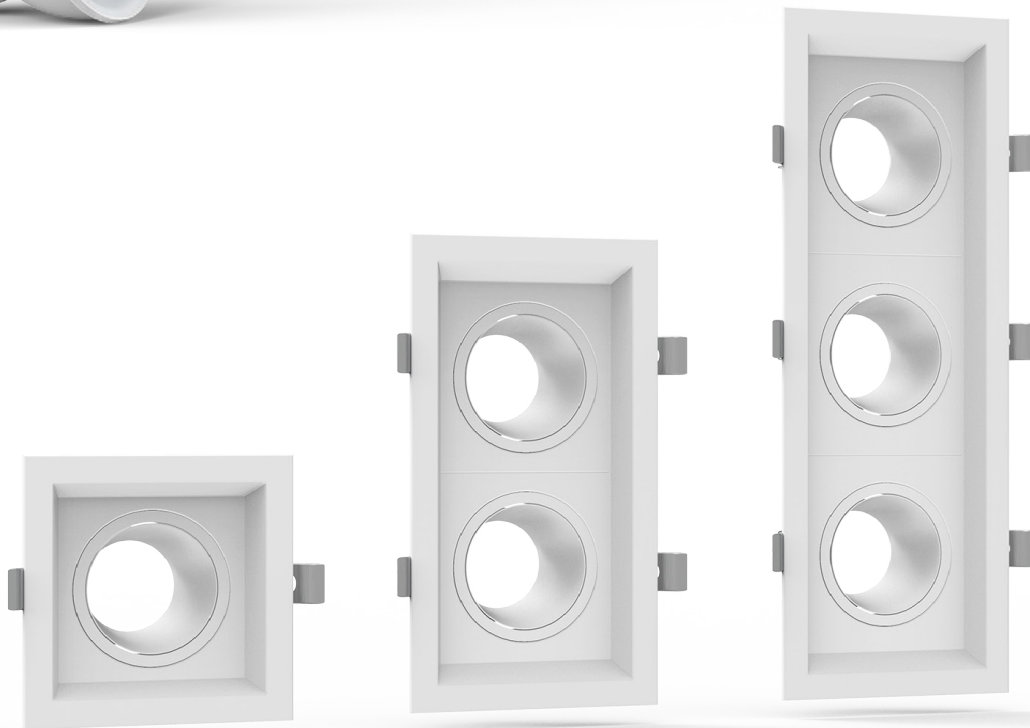

6728

6730

6732

COLOR BLANCO

CARACTERÍSTICAS

Modelo	SI-W1	SI-W2	SI-W3
SKU	6728	6730	6732
Material	Acero / PC	Acero / PC	Acero / PC
Compatibilidad	Dicroica GU10	Dicroica GU10 x2	Dicroica GU10 x3
Lámparas	No incluye	No incluye	No incluye
Movilidad	Cardánico - 2 ejes	Cardánico - 2 ejes	Cardánico - 2 ejes
Aplicación	Embutir	Embutir	Embutir



Encendido instantáneo



IP 20



Compatible GU10



Ahorro energético

MEDIDAS

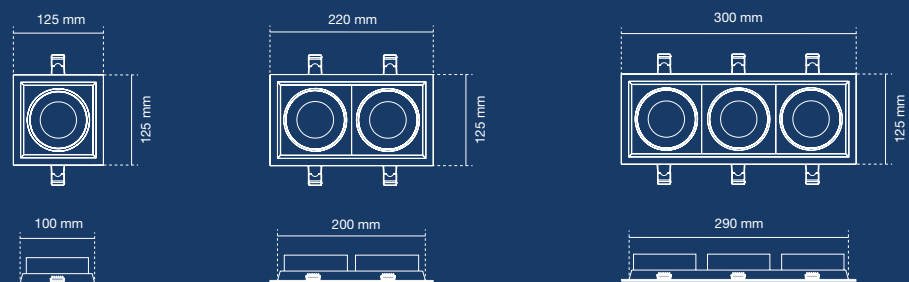

Unidades de medida utilizadas en milímetros.



Compatibles con lámparas DICROICAS TACOMA



6729

6731

6733

COLOR NEGRO

CARACTERÍSTICAS

Modelo	S1-B1	S1-B2	S1-B3
SKU	6729	6731	6733
Material	Acero / PC	Acero / PC	Acero / PC
Compatibilidad	Dicroica GU10	Dicroica GU10 x2	Dicroica GU10 x3
Lámparas	No incluye	No incluye	No incluye
Movilidad	Cardánico - 2 ejes	Cardánico - 2 ejes	Cardánico - 2 ejes
Aplicación	Embutir	Embutir	Embutir

MEDIDAS

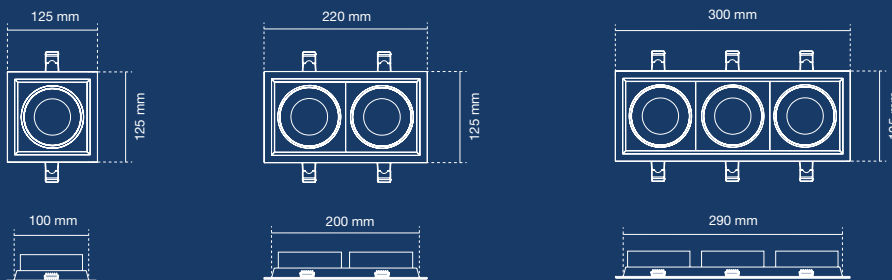

Unidades de medida utilizadas en milímetros.



Encendido instantáneo



IP 20



Compatible GU10



Ahorro energético



Compatibles con lámparas DICROICAS TACOMA



6713



6714



6715

COLOR BLANCO

COLOR NEGRO

COLOR BLANCO / NEGRO

CARACTERÍSTICAS

Modelo	RA-W1	RA-B1	RA-WB1
SKU	6713	6714	6715
Material	PC	PC	PC
Compatibilidad	Dicroica GU10	Dicroica GU10	Dicroica GU10
Lámparas	No incluye	No incluye	No incluye
Movilidad	Móvil - 1 eje	Móvil - 1 eje	Móvil - 1 eje
Aplicación	Aplicar	Aplicar	Aplicar



Encendido instantáneo



IP 20



Compatible GU10



Ahorro energético

MEDIDAS

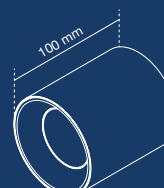
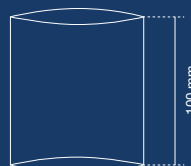
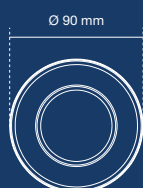

Unidades de medida utilizadas en milímetros.



Compatibles con lámparas DICROICAS TACOMA



6716

6719

6722

COLOR BLANCO

CARACTERÍSTICAS

Modelo	SA-W1	SA-W2	SA-W4
SKU	6716	6719	6722
Material	PC	PC	PC
Compatibilidad	Dicroica GU10	Dicroica GU10 x2	Dicroica GU10 x4
Lámparas	No incluye	No incluye	No incluye
Movilidad	Móvil - 1 eje	Móvil - 1 eje	Móvil - 1 eje
Aplicación	Aplicar	Aplicar	Aplicar

MEDIDAS

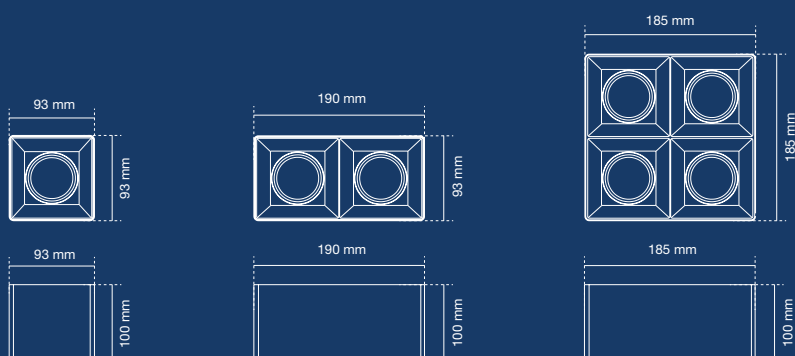

Unidades de medida utilizadas en milímetros.



Encendido instantáneo



IP 20



Compatible GU10



Ahorro energético



Compatibles con lámparas DICROICAS TACOMA

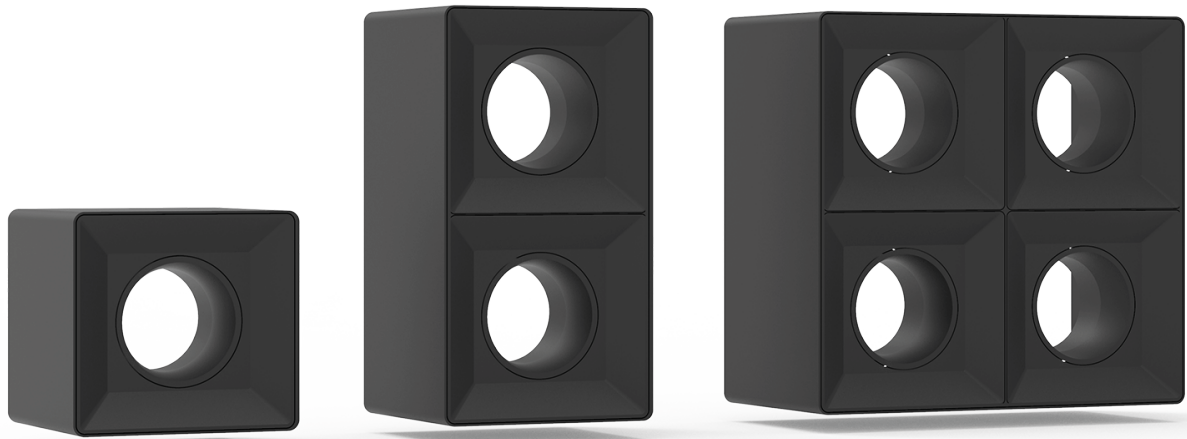

6717

6720

6723

COLOR NEGRO

CARACTERÍSTICAS

Modelo	SA-B1	SA-B2	SA-B4
SKU	6717	6720	6723
Material	PC	PC	PC
Compatibilidad	Dicroica GU10	Dicroica GU10 x2	Dicroica GU10 x4
Lámparas	No incluye	No incluye	No incluye
Movilidad	Móvil - 1 eje	Móvil - 1 eje	Móvil - 1 eje
Aplicación	Aplicar	Aplicar	Aplicar



Encendido instantáneo



IP 20



Compatible GU10



Ahorro energético

MEDIDAS

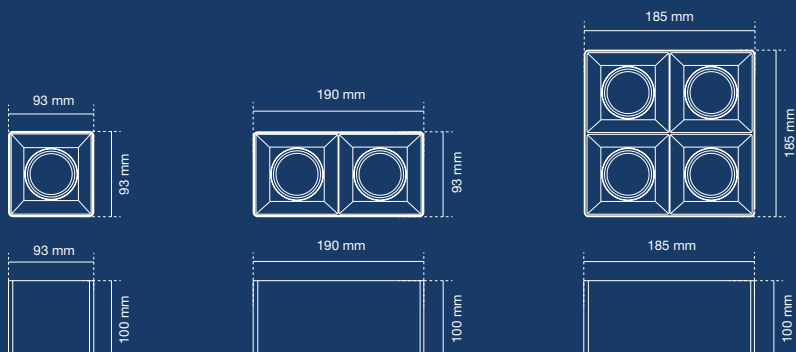

Unidades de medida utilizadas en milímetros.



Compatibles con lámparas DICROICAS TACOMA



6718

6721

6724

COLOR BLANCO / NEGRO

CARACTERÍSTICAS

Modelo	SA-WB1	SA-WB2	SA-WB4
SKU	6718	6721	6724
Material	PC	PC	PC
Compatibilidad	Dicroica GU10	Dicroica GU10 x2	Dicroica GU10 x4
Lámparas	No incluye	No incluye	No incluye
Movilidad	Móvil - 1 eje	Móvil - 1 eje	Móvil - 1 eje
Aplicación	Aplicar	Aplicar	Aplicar

MEDIDAS

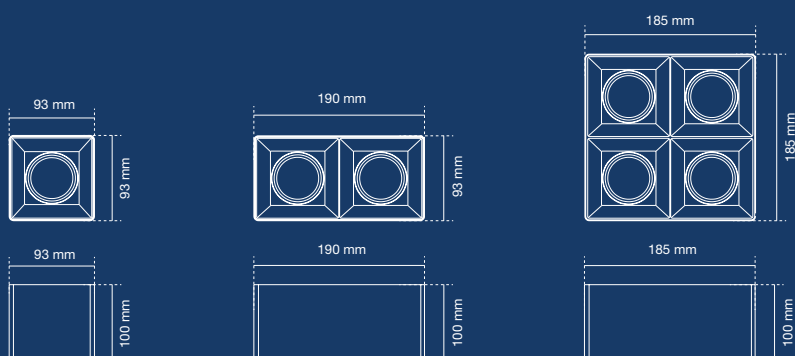

Unidades de medida utilizadas en milímetros.



Encendido instantáneo



IP 20



Compatible GU10



Ahorro energético



Compatibles con lámparas DICROICAS TACOMA



6740



6743



6746

COLOR BLANCO

CARACTERÍSTICAS

Modelo	SA1-W1	SA1-W2	SA1-W3
SKU	6740	6743	6746
Material	Aluminio / PC	Aluminio / PC	Aluminio / PC
Compatibilidad	Dicroica GU10	Dicroica GU10 x2	Dicroica GU10 x3
Lámparas	No incluye	No incluye	No incluye
Movilidad	Móvil - 1 eje	Móvil - 1 eje	Móvil - 1 eje
Aplicación	Aplicar	Aplicar	Aplicar



Encendido instantáneo



IP 20



Compatible GU10



Ahorro energético

MEDIDAS

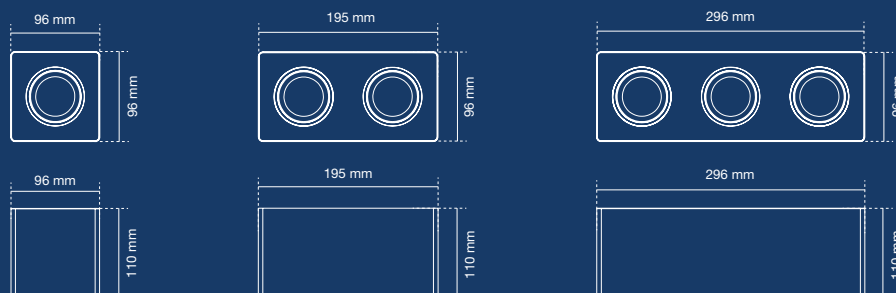

Unidades de medida utilizadas en milímetros.



Compatibles con lámparas DICROICAS TACOMA



6741



6744



6747

COLOR NEGRO

CARACTERÍSTICAS

Modelo	SA1-B1	SA1-B2	SA1-B3
SKU	6741	6744	6747
Material	Aluminio / PC	Aluminio / PC	Aluminio / PC
Compatibilidad	Dicroica GU10	Dicroica GU10 x2	Dicroica GU10 x3
Lámparas	No incluye	No incluye	No incluye
Movilidad	Móvil - 1 eje	Móvil - 1 eje	Móvil - 1 eje
Aplicación	Aplicar	Aplicar	Aplicar

MEDIDAS

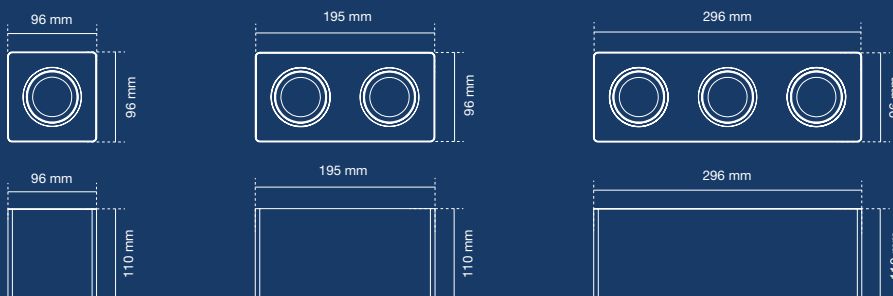

Unidades de medida utilizadas en milímetros.



Encendido instantáneo



IP20



Compatible GU10



Ahorro energético



Compatibles con lámparas DICROICAS TACOMA



6742

6745

6748

COLOR BLANCO / NEGRO

CARACTERÍSTICAS

Modelo	SA1-WB1	SA1-WB2	SA1-WB3
SKU	6742	6745	6748
Material	Aluminio / PC	Aluminio / PC	Aluminio / PC
Compatibilidad	Dicroica GU10	Dicroica GU10 x2	Dicroica GU10 x3
Lámparas	No incluye	No incluye	No incluye
Movilidad	Móvil - 1 eje	Móvil - 1 eje	Móvil - 1 eje
Aplicación	Aplicar	Aplicar	Aplicar



Encendido instantáneo



IP20



Compatible GU10



Ahorro energético

MEDIDAS

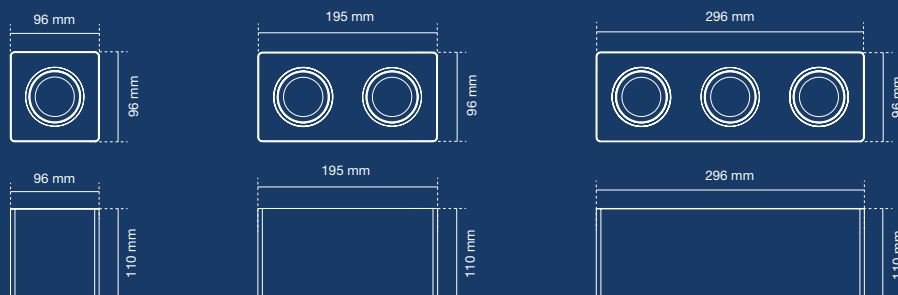

Unidades de medida utilizadas en milímetros.



ARTEFACTOS PARA **AR111**

Los ARTEFACTOS TACOMA® para AR111 combinan funcionalidad y diseño moderno. Disponibles en diferentes modelos para embutir y aplicar en módulos de 1, 2 y 3 lámparas orientables, cuadrados, y colores blanco o negro.



Compatibles con lámparas AR111 TACOMA

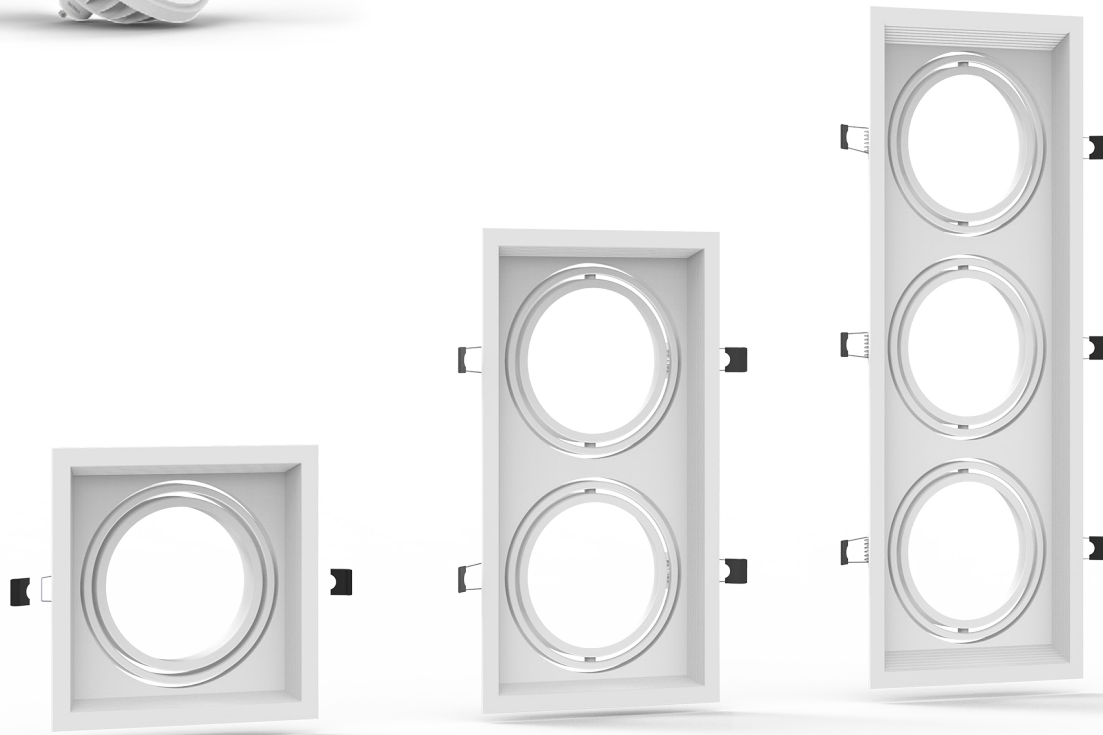

6734

6736

6738

COLOR BLANCO

CARACTERÍSTICAS

Modelo	SAR-W1	SAR-W2	SAR-W3
SKU	6734	6736	6738
Material	Acero	Acero	Acero
Compatibilidad	AR111	AR111 x2	AR111 x3
Lámparas	No incluye	No incluye	No incluye
Movilidad	Cardánico - 2 ejes	Cardánico - 2 ejes	Cardánico - 2 ejes
Aplicación	Embutir	Embutir	Embutir



Encendido instantáneo



IP 20



Compatible AR111



Ahorro energético

MEDIDAS

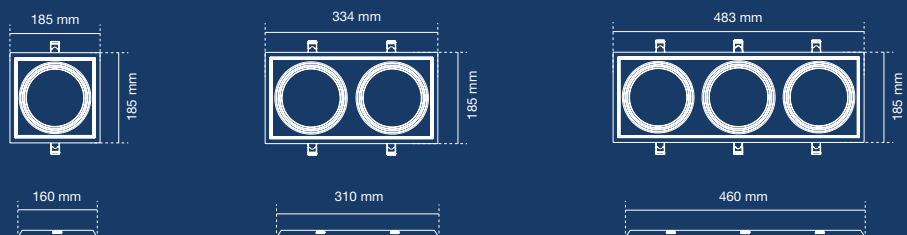

Unidades de medida utilizadas en milímetros.



Compatibles con lámparas AR111 TACOMA



6735

6737

6739

COLOR NEGRO

CARACTERÍSTICAS

Modelo	SAR-B1	SAR-B2	SAR-B3
SKU	6735	6737	6739
Material	Acero	Acero	Acero
Compatibilidad	AR111	AR111 x2	AR111 x3
Lámparas	No incluye	No incluye	No incluye
Movilidad	Cardánico - 2 ejes	Cardánico - 2 ejes	Cardánico - 2 ejes
Aplicación	Embutir	Embutir	Embutir

MEDIDAS

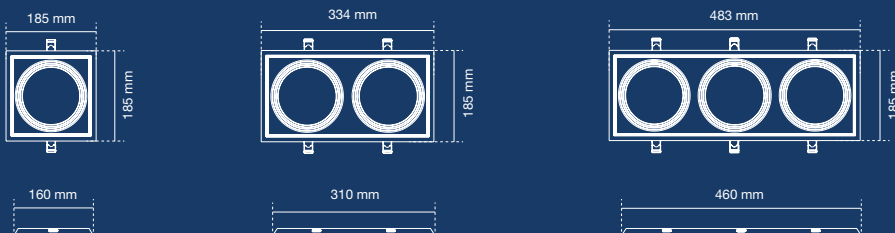

Encendido instantáneo



IP 20



Compatible AR111



Ahorro energético





Compatibles con lámparas AR111 TACOMA

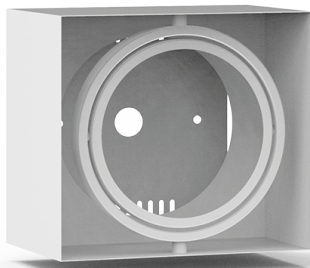

6749



6751

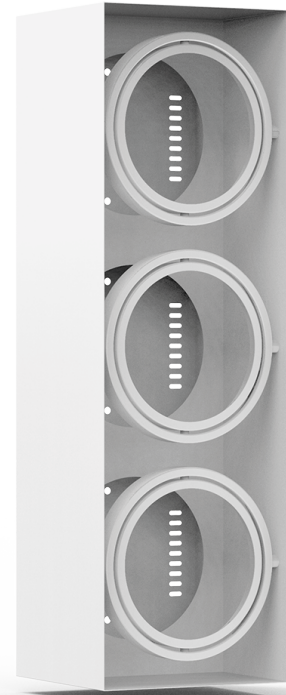

6753

COLOR BLANCO

CARACTERÍSTICAS

Modelo	SAAR-W1	SAAR-W2	SAAR-W3
SKU	6749	6751	6753
Material	Acero	Acero	Acero
Compatibilidad	AR111	AR111 x2	AR111 x3
Lámparas	No incluye	No incluye	No incluye
Movilidad	Cardánico - 2 ejes	Cardánico - 2 ejes	Cardánico - 2 ejes
Aplicación	Aplicar	Aplicar	Aplicar

MEDIDAS

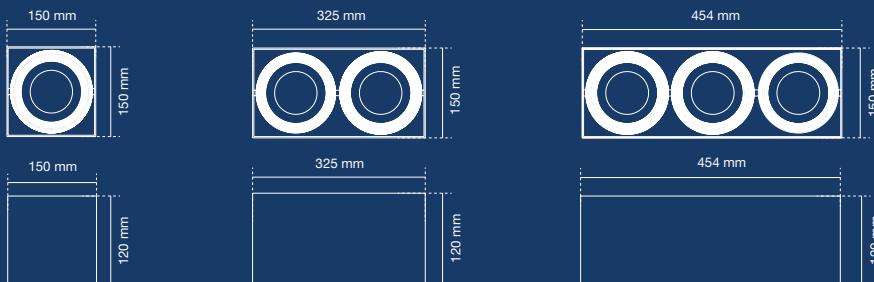

Unidades de medida utilizadas en milímetros.



Encendido instantáneo



IP 20



Compatible AR111



Ahorro energético



Compatibles con lámparas AR111 TACOMA



6750



6752

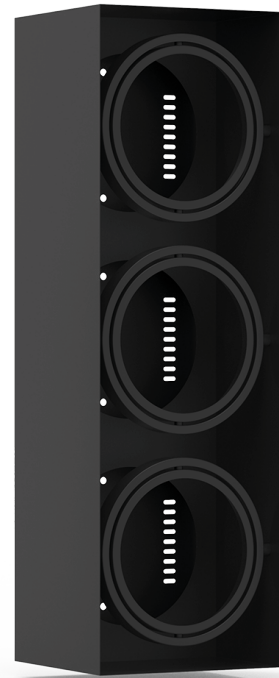

6754

COLOR NEGRO

CARACTERÍSTICAS

Modelo	SAAR-B1	SAAR-B2	SAAR-B3
SKU	6750	6752	6754
Material	Acero	Acero	Acero
Compatibilidad	AR111	AR111 x2	AR111 x3
Lámparas	No incluye	No incluye	No incluye
Movilidad	Cardánico - 2 ejes	Cardánico - 2 ejes	Cardánico - 2 ejes
Aplicación	Aplicar	Aplicar	Aplicar

MEDIDAS

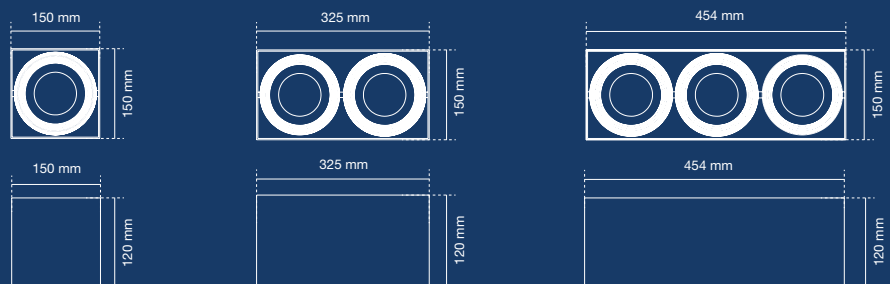

Unidades de medida utilizadas en milímetros.



Encendido instantáneo



IP 20



Compatible AR111



Ahorro energético





PROLITE[®]
L E D I N D U S T R I A L

PROLITE[®], es la marca profesional de **TACOMA**[®], diseñada para brindar soluciones de iluminación de alto rendimiento en proyectos de gran escala. Su tecnología LED de última generación, sumada a componentes de calidad y diseños de estándar profesional, garantizan un nivel superior de máxima potencia, eficiencia energética y una larga vida útil incluso en condiciones exigentes.

Con el respaldo y la trayectoria de **TACOMA**[®], **PROLITE**[®] se posiciona como la solución ideal para espacios deportivos, alumbrado público, áreas industriales, depósitos logísticos y grandes superficies comerciales.

PROLITE[®], es iluminación que eleva el nivel de los grandes proyectos, es sinónimo de innovación y calidad. Una línea pensada que brinda iluminación de alto nivel, ofreciendo soluciones confiables para profesionales que buscan resultados superiores.





PROYECTORES LED

PROYECTOR LED SPORT

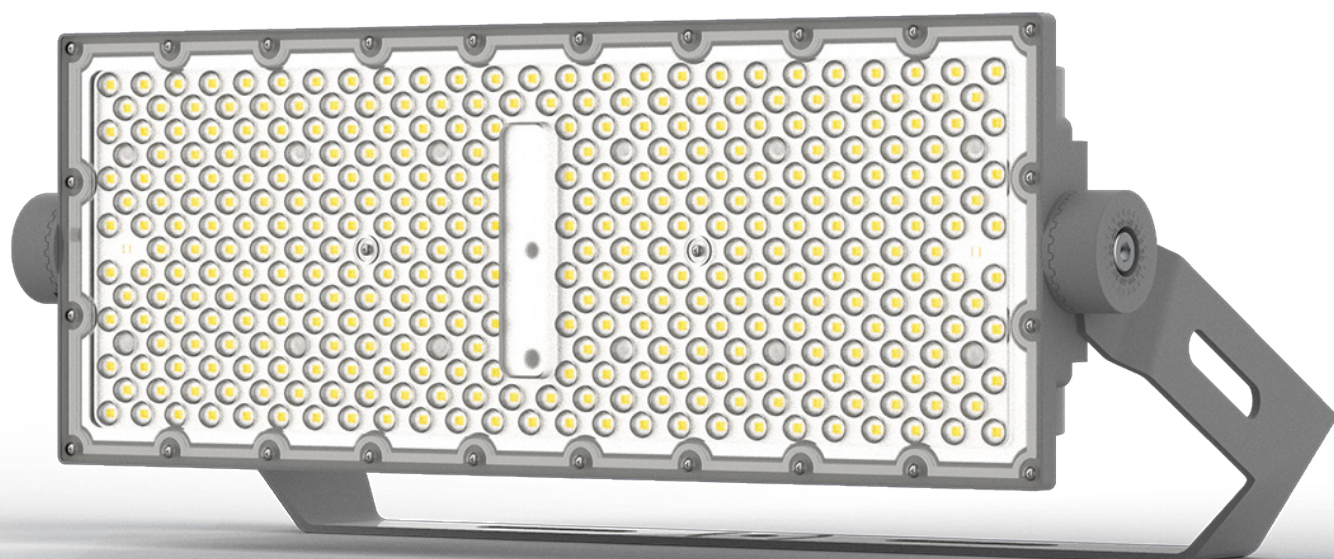

PROYECTOR LED SPORT

Los proyectores LED **PROLITE® SPORT** están diseñados para iluminación deportiva, estadios y grandes áreas que requieren alta potencia y eficiencia. Cuentan con ángulos de apertura de 30°, 60°, 90°, adaptando el haz de luz según la necesidad. Poseen un driver de rango de tensión de 85-300Vca 50Hz max., asegurando luz uniforme y estable ante posibles variaciones de tensión de red. Su carcasa inyectada en aluminio ADC12, con soporte de acero pintado al horno de alta resistencia a la corrosión es ideal para exteriores y condiciones exigentes.

SPORT 250



SPORT 500



CARACTERÍSTICAS

	250W	500W
Potencia	250W	500W
Modelo	FL250W	FL500W
SKU	3240	3241
Lumens totales	33.750 Lm	67.500 Lm
Eficiencia energética	135 Lm/Watt	135 Lm/Watt
Temperatura color	5700°K	5700°K
Apertura disponible	30°, 60°, 90°	30°, 60°, 90°
Aislación	IP65	IP65
Temperatura ambiente	-20°C ~ 50°C	-20°C ~ 50°C
Tipo de LED	SMD3030	SMD3030
LED	336 Cree® J Series™	336 Cree® J Series™ x2
Rango de tensión nominal	85-265VCa ~ 50/60Hz	85-265VCa ~ 50/60Hz
Rango de tensión máximo	85-300VCa ~ 50/60Hz	85-300VCa ~ 50/60Hz
Factor de potencia	> 0,95	> 0,95
Protección pico de tensión	6KV - (10KV con SPD ext.)	6KV - (10KV con SPD ext.)
Vida útil	>35.000 hs.	>35.000 hs.
Garantía	2 años	2 años



IP 65



30° 60° 90°

Ángulo de luz



Durabilidad
>35.000 hs



Ahorro energético

MEDIDAS

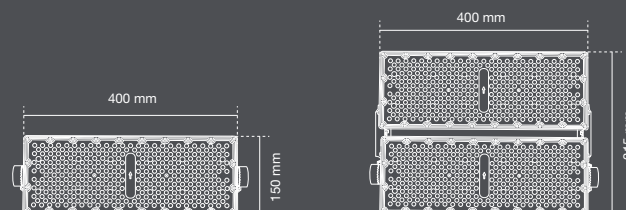

Unidades de medida utilizadas en milímetros.

SPORT 750

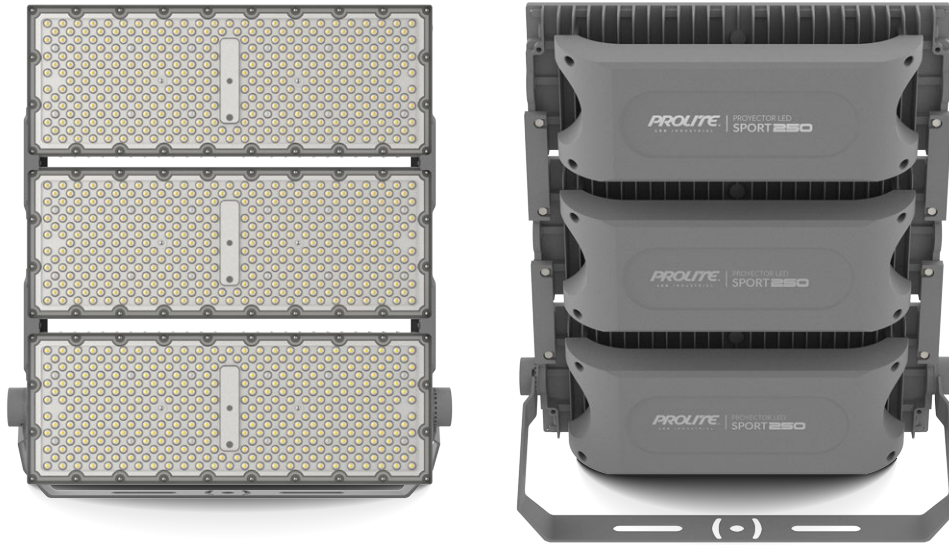

CARACTERÍSTICAS

Potencia	750W
Modelo	FL750W
SKU	3242
Lumens totales	101.250 Lm
Eficiencia energética	135 Lm/Watt
Temperatura color	5700°K
Factor de potencia	-20°C ~ 50°C
Apertura disponible	30°, 60°, 90°
Aislación	IP65
Temperatura ambiente	> 0,95
Protección pico de tensión	6KV - (10KV con SPD ext.)
Tipo de LED	SMD3030
LED	336 Cree® J Series™ x3
Rango de tensión nominal	85-265Vca ~ 50/60Hz
Vida útil	>35.000 hs.
Garantía	2 años

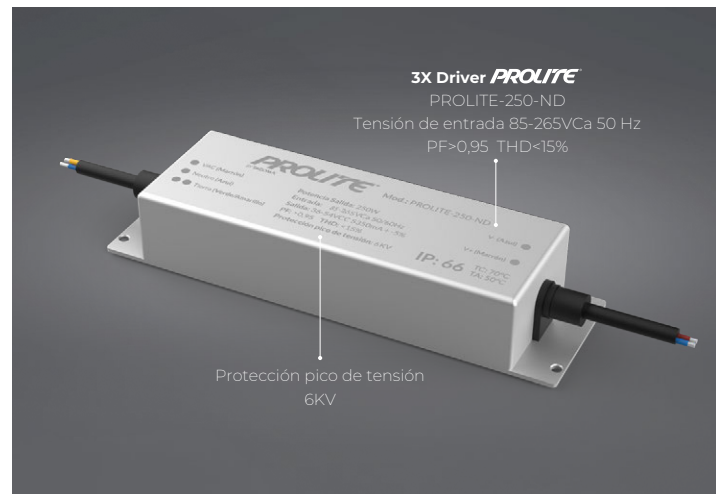

MEDIDAS

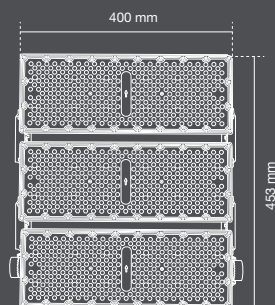

IP 65



30° 60° 90°

Ángulo de luz



Durabilidad >35.000 hs



Ahorro energético

SPORT1000

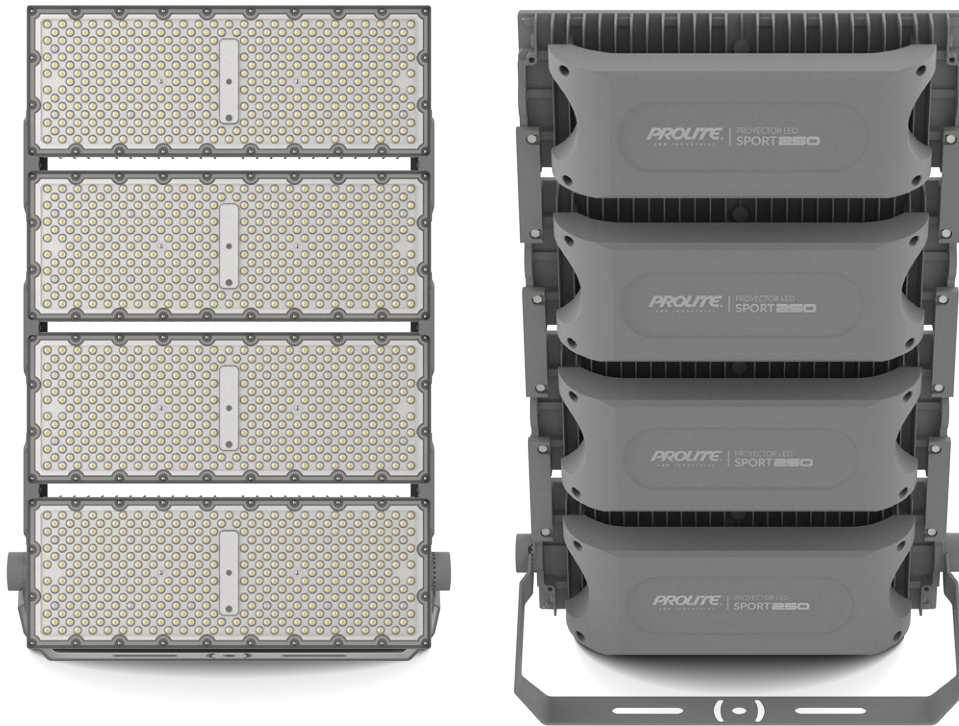

CARACTERÍSTICAS

Potencia	1000W
Modelo	FL1000W
SKU	3243
Lumens totales	135.000 Lm
Eficiencia energética	135 Lm/Watt
Temperatura color	5700°K
Factor de potencia	> 0,95
Apertura disponible	30°, 60°, 90°
Aislación	IP65
Temperatura ambiente	-20°C ~ 50°C
Protección pico de tensión	6KV - (10KV con SPD ext.)
Tipo de LED	SMD3030
LED	336 Cree® J Series™ x4
Rango de tensión nominal	85-265Vca ~ 50/60Hz
Vida útil	>35.000 hs.
Garantía	2 años



IP 65



30° 60° 90°

Ángulo de luz



Durabilidad
>35.000 hs



Ahorro energético

MEDIDAS

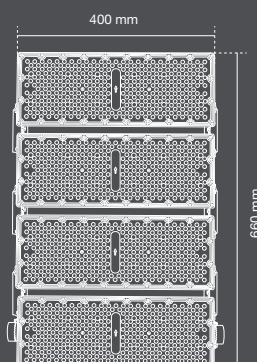

Unidades de medida utilizadas en milímetros.



PROYECTOR LED SLIM COVER



PROYECTOR LED **SLIM COVER 250W**

Los proyectores LED **PROLITE® SLIM COVER** de alta eficiencia están diseñados para iluminación deportiva, para grandes espacios, perímetros, etc. Disponibles con una proyección de luz de 30°, 60°, 90° y 120°, que ofrece versatilidad en profundidad o amplitud lumínica. Incorpora chip CREE J Series 3030 HL y alcanza una eficiencia de 160Lm/Watt. Su driver funciona con tensión de entrada de 100–277VCa e incluye protector de picos de tensión de 10Kva. Construido con carcasa de aluminio inyectado y soporte de acero inoxidable pintado.

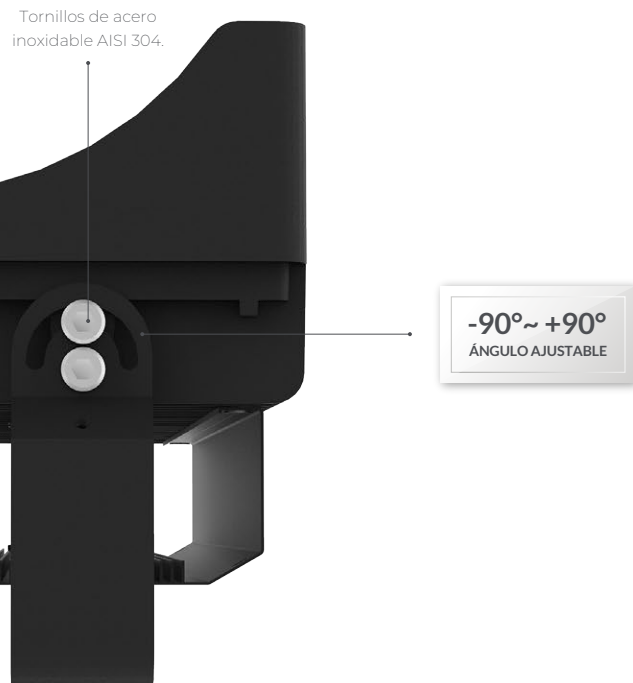
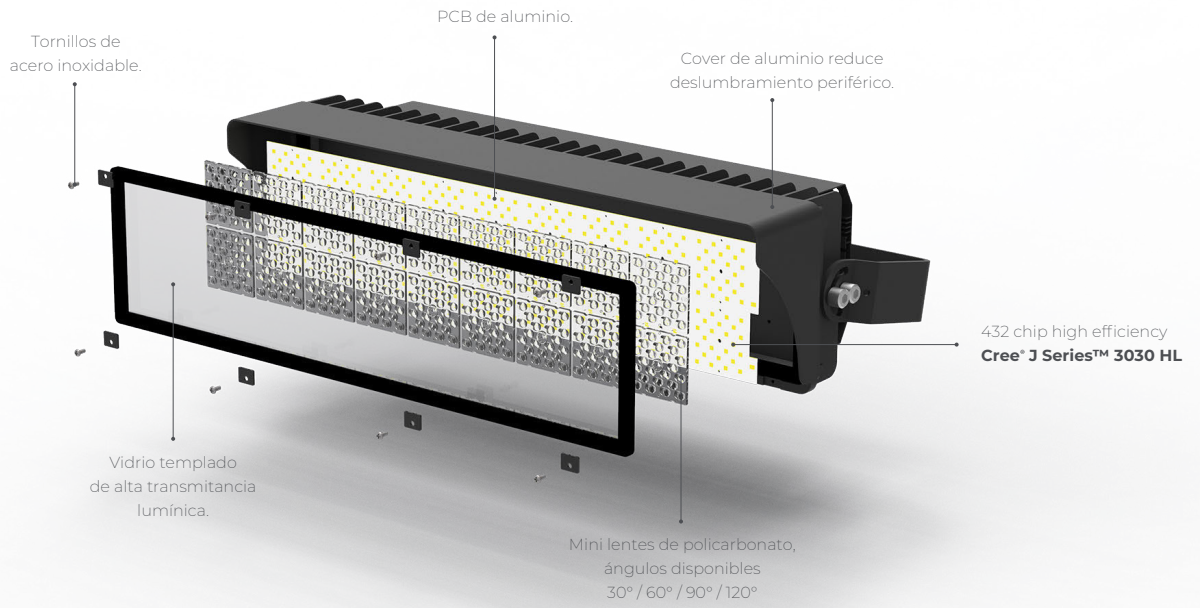



CARACTERÍSTICAS

Potencia	250W
Modelo	PROLITESC250
SKU	3113 - 3114 - 3115 - 3116
Lumens totales	40.000 Lm
Eficiencia energética	160 Lm/Watt
Tensión entrada nominal	100-277Vca - 50Hz
Tensión entrada máxima	85-310Vca - 50Hz
Temperatura color	5700°K
Apertura disponible	30°, 60°, 90°, 120°
Aislación	IP65
Protector pico de tensión	6KV (residente driver)
Protector SPD externo	10KV
Carcasa	Aluminio inyectado 6063
Tipo de LED	SMD3030
LED	432 Cree® J Series™ 3030 HL
Vida útil	>50.000 hs.
Garantía	3 años

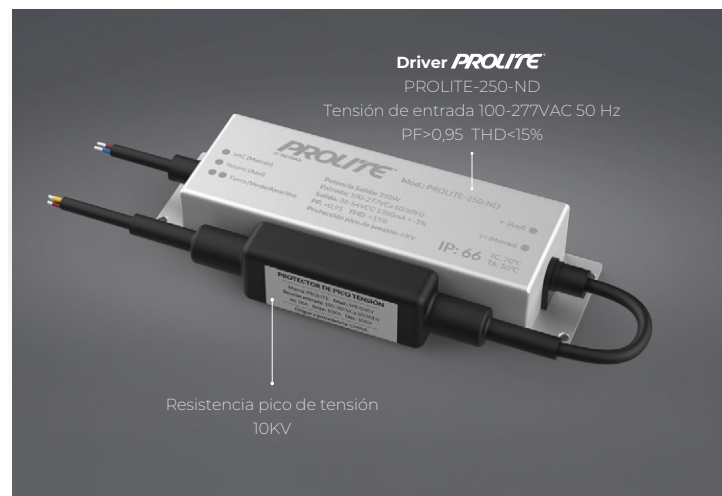

IP 65



30° 60° 90° 120°

Ángulo de luz



Durabilidad
>50.000 hs



Ahorro energético

MEDIDAS

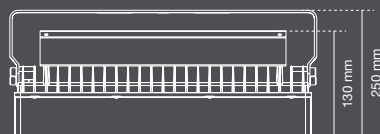
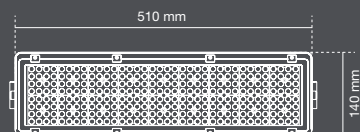

Unidades de medida utilizadas en milímetros.

PROYECTOR LED SPORTLIGHT



PROYECTOR LED **SPORTLIGHT 250W/300W**

Los proyectores LED **PROLITE® SPORTLIGHT 250W-300W** de alta eficiencia están diseñados para iluminación deportiva, estadios y grandes superficies. Ofrecen opciones de proyección de luz de 30°, 60°, 90°, 120° para lograr mayor profundidad o amplitud. Equipados con chip CREE J Series 3030 HL, con una eficiencia energética de 160 Lm/Watt. Su driver con tensión de entrada de 100-277VCa y cuenta con protector de pico de tensión 6Kva. Carcasa inyectada en aluminio, soporte galvanizado y pintado de gran resistencia a la corrosión.

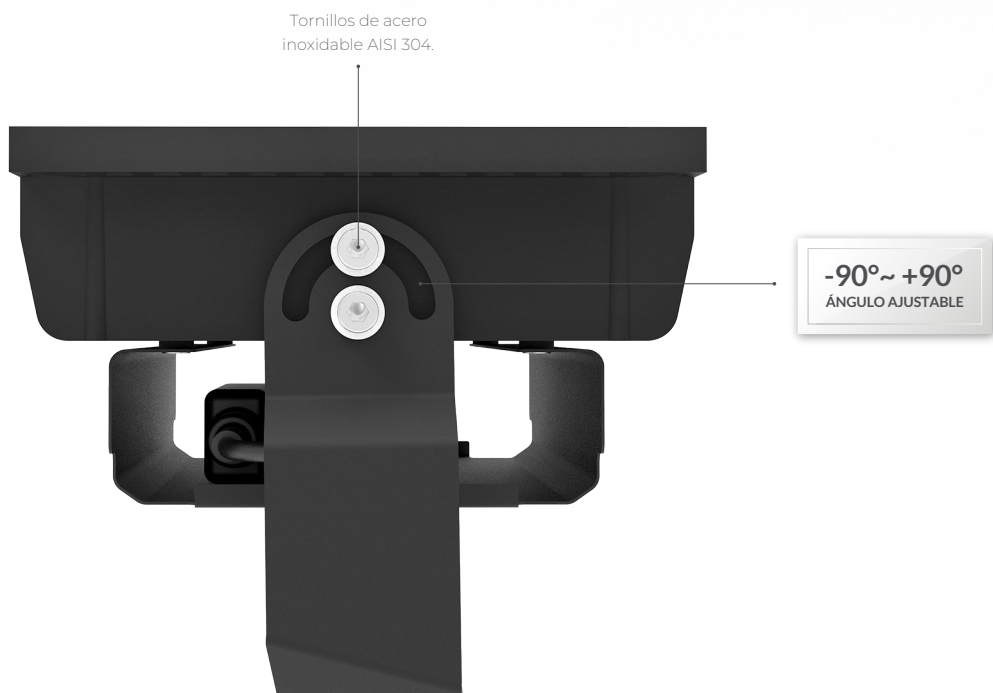
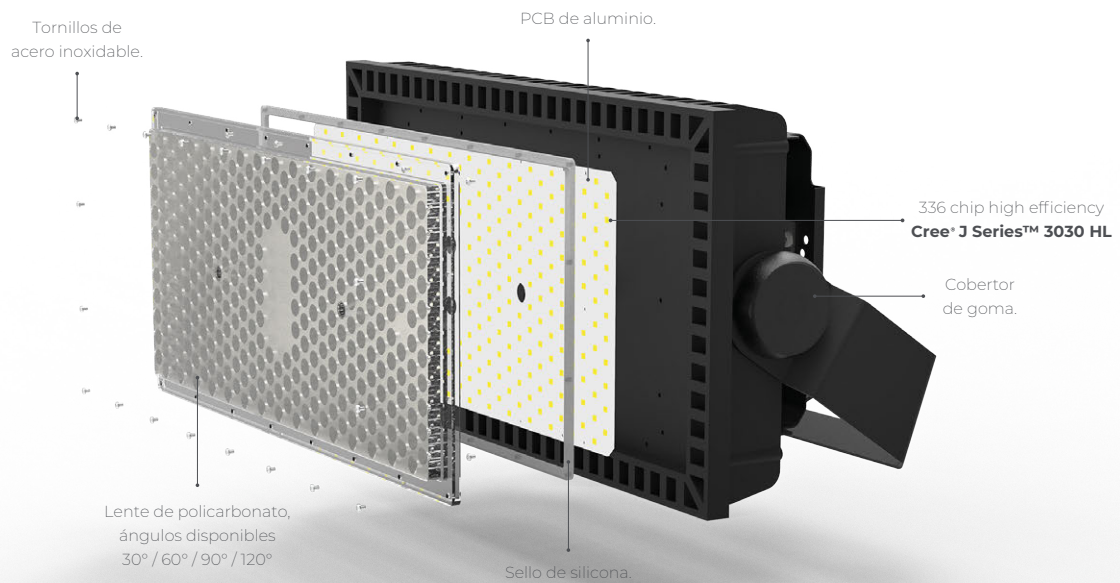

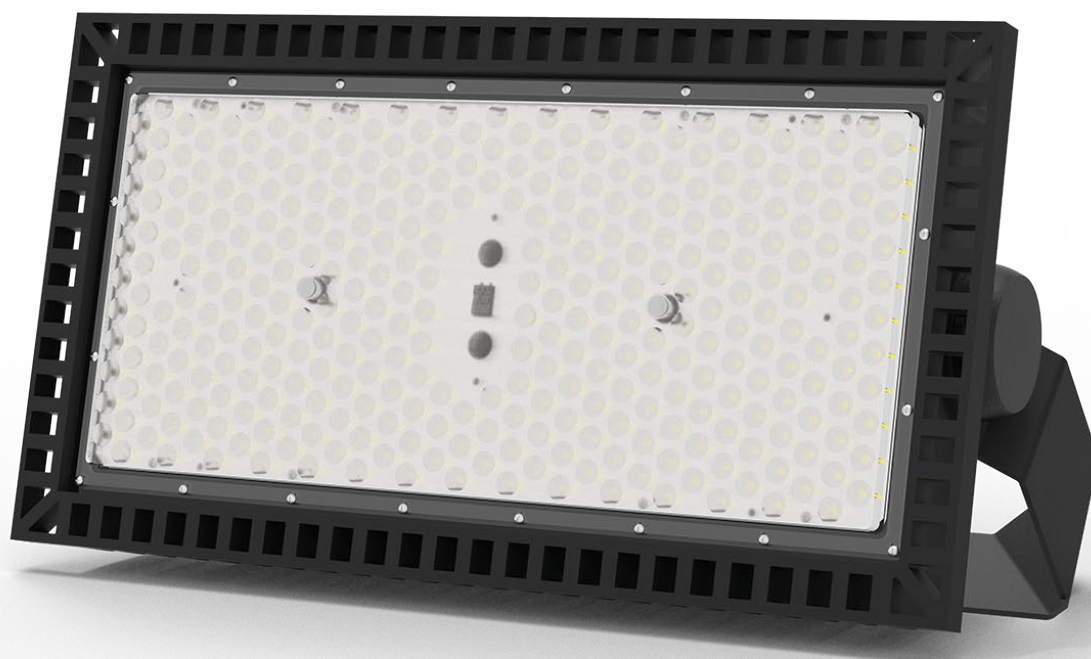

CARACTERÍSTICAS

Potencia	250W
Modelo	PROLITE250
SKU	3100 - 3101 - 3102 - 3103
Lumens totales	40.000 Lm
Eficiencia energética	160 Lm/Watt
Tensión entrada nominal	100-277Vca - 50Hz
Tensión entrada máxima	85-310Vca - 50Hz
Temperatura color	5700°K
Apertura disponible	30°, 60°, 90°, 120°
Encendido	Instantáneo
Aislación	IP65
Temperatura de ambiente	-20°C ~ 50°
Carcasa	Aluminio inyectado 6063
Tipo de LED	SMD3030
LED	336 Cree® J Series™ 3030 HL
Vida útil	>50.000 hs.
Garantía	3 años

MEDIDAS

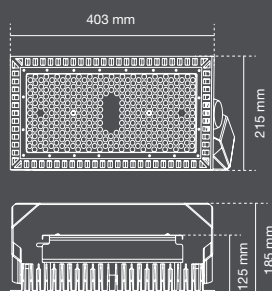

Unidades de medida utilizadas en milímetros.



IP 65



30° 60° 90° 120°

Ángulo de luz



Durabilidad >50.000 hs



Ahorro energético

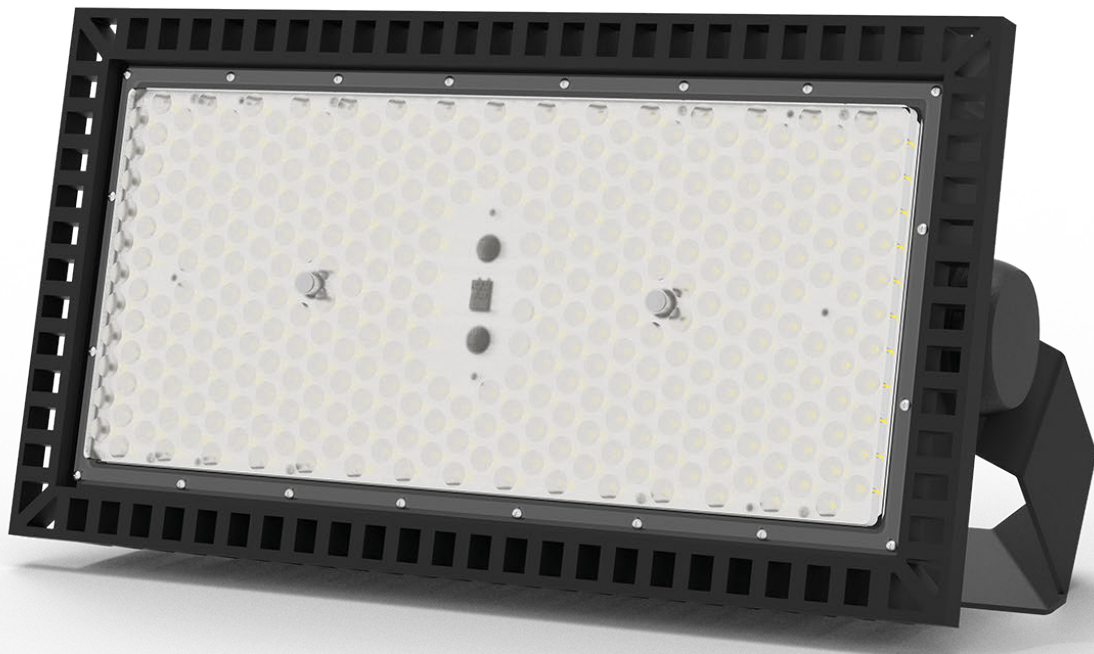

CARACTERÍSTICAS

Potencia	300W
Modelo	PROLITE300
SKU	3104 - 3105 - 3106
Lumens totales	48.000 Lm
Eficiencia energética	160 Lm/Watt
Tensión entrada nominal	100-277Vca - 50Hz
Tensión entrada máxima	85-310Vca - 50Hz
Temperatura color	5700°K
Apertura disponible	30°, 60°, 90°, 120°
Encendido	Instantáneo
Aislación	IP65
Temperatura de ambiente	-20°C ~ 50°
Carcasa	Aluminio inyectado 6063
Tipo de LED	SMD3030
LED	336 Cree® J Series™ 3030 HL
Vida útil	>50.000 hs.
Garantía	3 años



IP 65



30° 60° 90° 120°

Ángulo de luz



Durabilidad
>50.000 hs



Ahorro energético

MEDIDAS

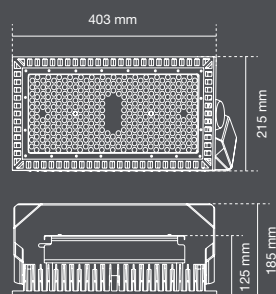

Unidades de medida utilizadas en milímetros.



PROYECTOR LED SPORTLIGHT



PROYECTOR LED **SPORTLIGHT 500W**

Los proyectores LED **PROLITE® SPORTLIGHT 500W** de alta eficiencia están diseñados para iluminación deportiva, estadios y grandes superficies. Ofrecen opciones de proyección de luz de 15°, 30°, 45°, 60°, 90°, 120° para lograr mayor profundidad o amplitud. Equipados con chip CREE J Series 3030 HL, con una eficiencia energética de 160 Lm/Watt. Su driver con tensión de entrada de 100-277VCa y cuenta con protector de pico de tensión 10Kva. Carcasa inyectada en aluminio, soporte galvanizado y pintado de gran resistencia a la corrosión.

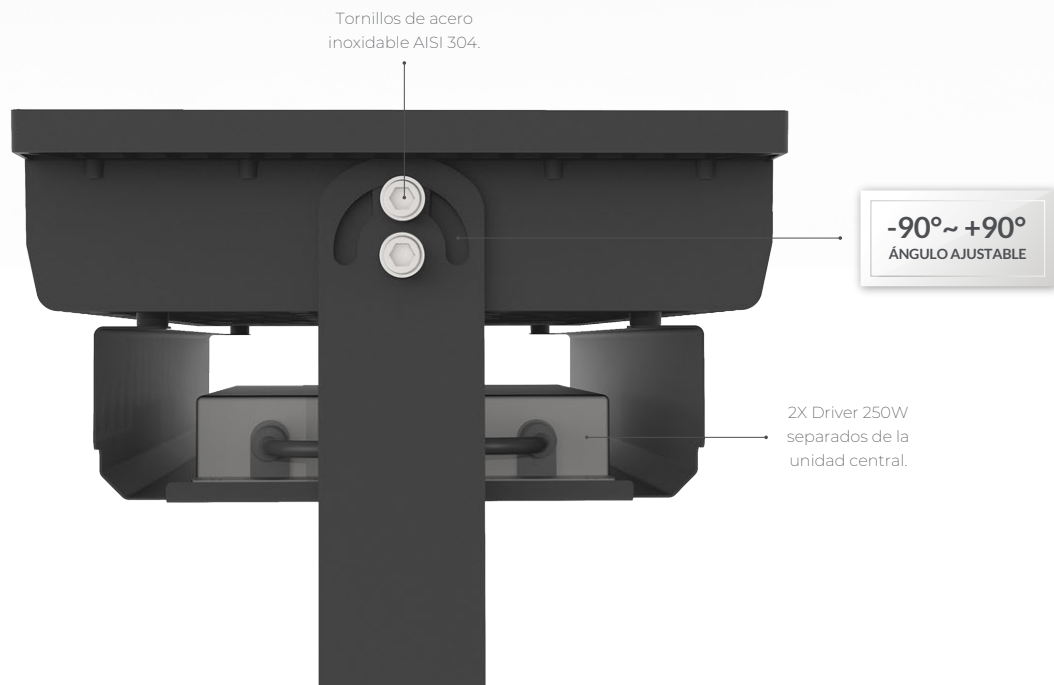
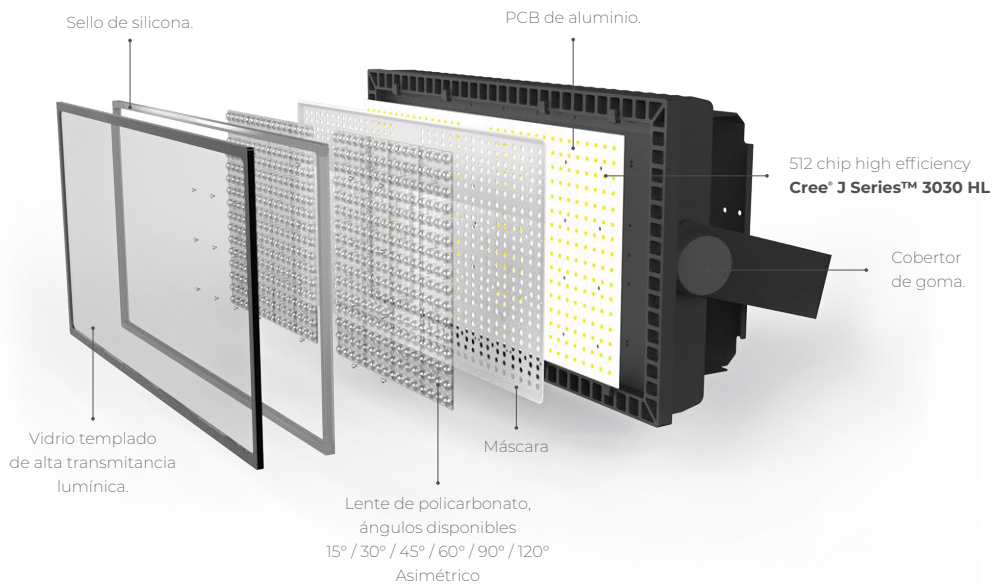



CARACTERÍSTICAS

Potencia	500W
Modelo	PROLITE500
SKU	3107 - 3108 - 3109
Lumens totales	80.000 Lm
Eficiencia energética	160 Lm/Watt
Tensión entrada nominal	100-277Vca - 50Hz
Tensión entrada máxima	85-310Vca - 50Hz
Temperatura color	5700°K
Apertura disponible	15°, 30°, 45°, 60°, 90°, 120°
Encendido	Instantáneo
Aislación	IP65
Temperatura de ambiente	-20°C ~ 50°
Carcasa	Aluminio inyectado 6063
Tipo de LED	SMD3030
LED	512 Cree® J Series™ 3030 HL
Vida útil	>50.000 hs.
Garantía	3 años



IP 65



Material:
Aluminio



Durabilidad
>50.000 hs



Ahorro
energético

MEDIDAS

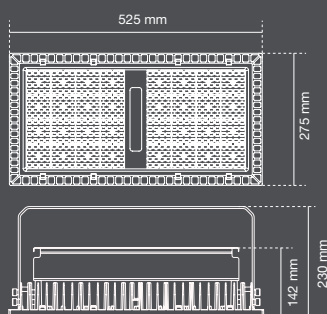

Unidades de medida utilizadas en milímetros.



PROYECTOR LED MASTER



PROYECTOR LED MASTER

Los PROYECTORES LED **PROLITE® MASTER** diseñados para iluminación deportiva y grandes áreas como estadios, playas de estacionamiento, parques, etc. Integran chip de alta eficiencia, mini lentes de policarbonato y vidrio templado de alta transmitancia. Su driver de amplio rango de tensión 85-265Vca (310Vca máx.) garantiza luz plana y estable ante variaciones de tensión de red. El brazo ajustable $\pm 150^\circ$ permite orientar el haz con precisión. Carcasa de aluminio garantiza óptima disipación térmica, gran durabilidad y bajo mantenimiento.

MASTER



100W



150W

CARACTERÍSTICAS

Potencia	100W	150W
Modelo	FL100W	FL150W
SKU	3140	3141
Lumens totales	14.000 Lm	21.000 Lm
Eficiencia energética	140 Lm/Watt	140 Lm/Watt
Tensión entrada nominal	85-265Vca - 50Hz	85-265Vca - 50Hz
Tensión entrada máxima	85-310Vca - 50Hz	85-310Vca - 50Hz
Temperatura color	5700°K	5700°K
Apertura disponible	60°	60°
Encendido	Instantáneo	Instantáneo
Aislación	IP65	IP65
Temperatura de ambiente	-20°C ~ 50°C	-20°C ~ 50°C
Protección pico de tensión	6KV	6KV
Tipo de LED	SMD3030	SMD3030
LED	336 Cree® J Series™ 3030 HL	336 Cree® J Series™ 3030 HL
Vida útil	>35.000 hs.	>35.000 hs.
Garantía	3 años	3 años

MEDIDAS

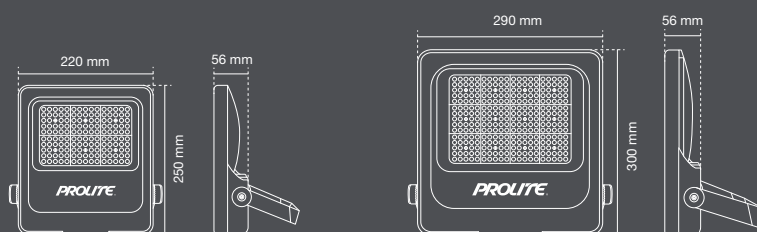

Unidades de medida utilizadas en milímetros.



IP 65

Material:
AluminioSoporte
regulableAhorro
energético

MASTER



200W

300W

CARACTERÍSTICAS

Potencia	200W	300W
Modelo	FL200W	FL300W
SKU	3142	3143
Lumens totales	28.000 Lm	42.000 Lm
Eficiencia energética	140 Lm/Watt	140 Lm/Watt
Tensión entrada nominal	85-265Vca - 50Hz	85-265Vca - 50Hz
Tensión entrada máxima	85-310Vca - 50Hz	85-310Vca - 50Hz
Temperatura color	5700°K	5700°K
Apertura disponible	60°	60°
Encendido	Instantáneo	Instantáneo
Aislación	IP65	IP65
Temperatura de ambiente	-20°C ~ 50°C	-20°C ~ 50°C
Protección pico de tensión	6KV	6KV
Tipo de LED	SMD3030	SMD3030
LED	336 Cree® J Series™ 3030 HL	336 Cree® J Series™ 3030 HL
Vida útil	>35.000 hs.	>35.000 hs.
Garantía	3 años	3 años



IP 65



Material:
Aluminio



Soporte
regulable



Ahorro
energético

MEDIDAS

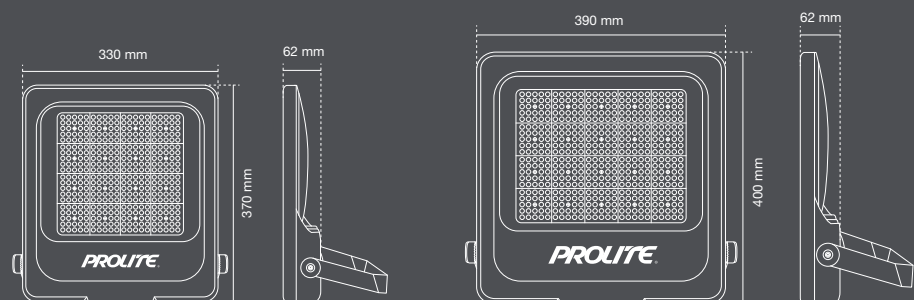

Unidades de medida utilizadas en milímetros.





INDUSTRIALES



LUMINARIA LED HIGH BAY

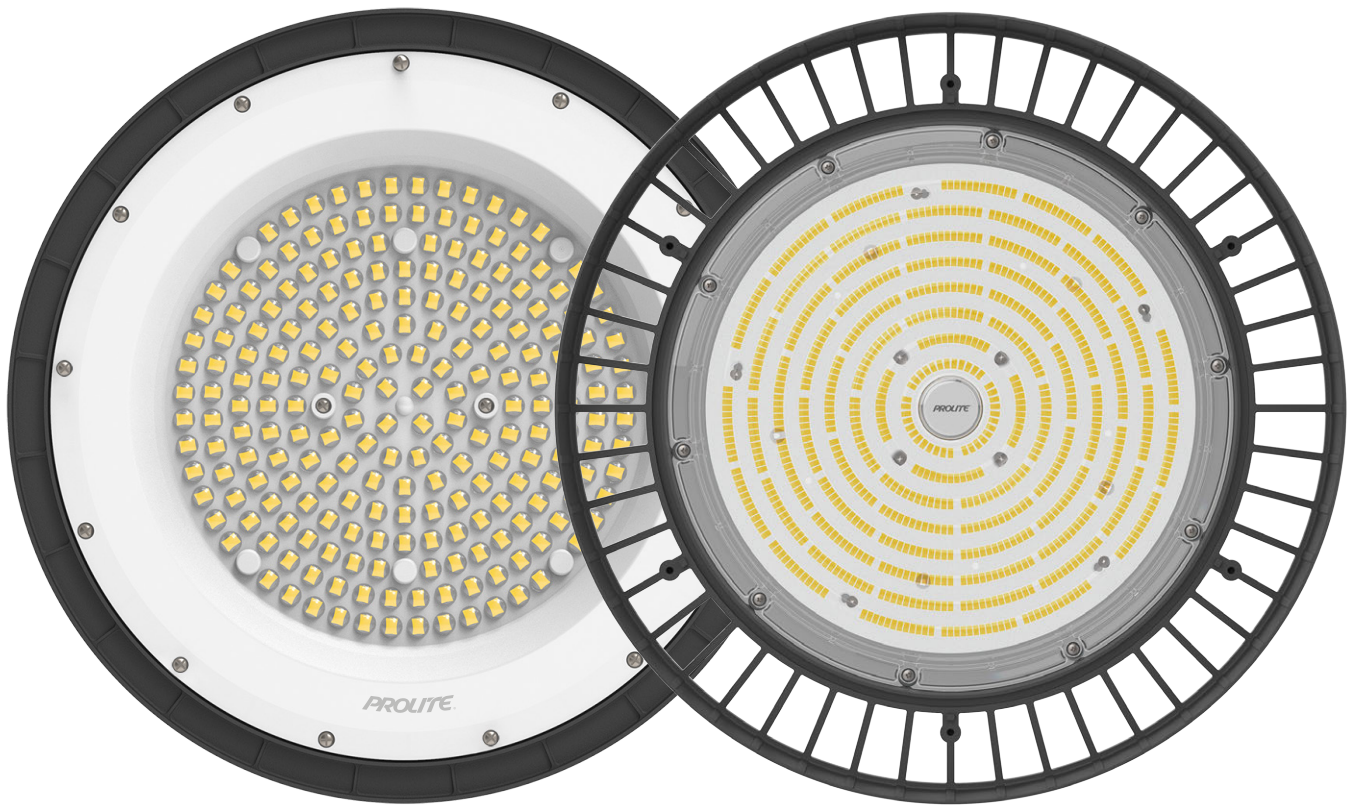

LUMINARIA LED HIGH BAY

Las luminarias LED **PROLITE® HIGH BAY** ideales para iluminar grandes superficies en altura, se usan en depósitos y aplicaciones similares. Ofreciendo luz potente y alta eficiencia energética. Cuenta con drivers de amplio rango de tensión de entrada de 85-310Vca que garantiza luz estable y protección contra descargas atmosféricas de hasta 6KV. Su carcasa de aluminio inyectado ADC12 con pintura de alta resistencia disipa el calor, manteniendo la temperatura en niveles óptimos. Equipados con lentes de 90° proyectan luz uniforme.



CARACTERÍSTICAS

Potencia	100W	150W	200W
Modelo	3200	3201	3202
SKU	3210	3211	3212
Lumens totales	11.000 Lm	16.500 Lm	22.000 Lm
Eficiencia energética	110 Lm/Watt +- 5%	110 Lm/Watt +- 5%	110 Lm/Watt +- 5%
Tensión	85-265Vca - 50Hz	85-265Vca - 50Hz	85-265Vca - 50Hz
Temperatura color	5700°K	5700°K	5700°K
Apertura disponible	90°	90°	90°
Encendido	Instantáneo	Instantáneo	Instantáneo
Aislación	IP65	IP65	IP65
Factor de potencia	> 0,95	> 0,95	> 0,95
Temperatura de trabajo	-20°C ~ 50°	-20°C ~ 50°	-20°C ~ 50°
Protección de pico de tensión	6KV	6KV	6KV
Tipo de LED	SMD3030	SMD3030	SMD3030
Vida útil	20.000 hs.	20.000 hs.	20.000 hs.
Garantía	2 años	2 años	2 años



IP 65



Ángulo de apertura



Durabilidad
20.000 hs



Ahorro energético

MEDIDAS

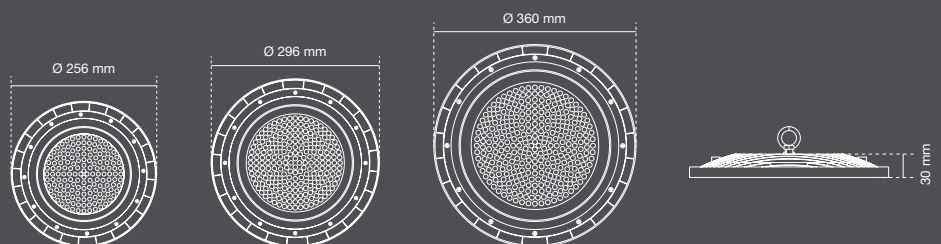

Unidades de medida utilizadas en milímetros.



LUMINARIA LED HIGH BAY
HBX Ultra | **100W**
Model: 1200 Lum. Instal.: 12.000 Lm
Ep. 90/92 Tensión máx.: 25-220VCA 50Hz
Tensión máx.: 25-220VCA 50Hz Temp. color: 5700°K
Ef. energética: 120 Lm/Watt x 0,9 Apertura: 90°
Vida útil: 35.000 hs. IP: 65 Garantía: 2 años
DISTRIBUIDOR: TECNIA INDUSTRIAL S.A. CUIT 30.710.000-2
RODARG COMP S.A. CUIT 30.714.000-2
ORIGEN: CHINA
WARRANTY

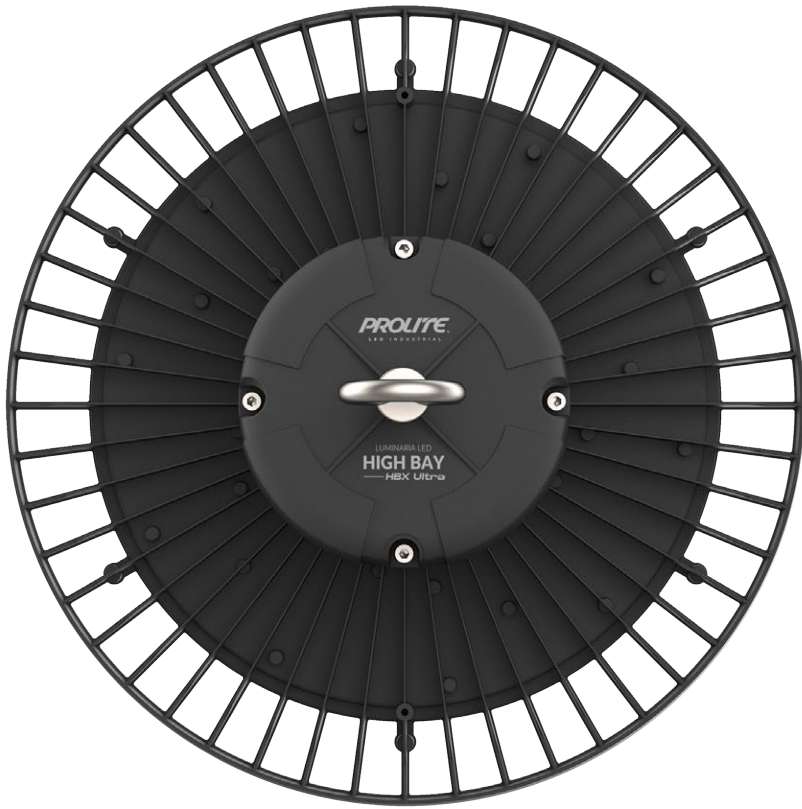

PROLITE
LED INDUSTRIAL

LUMINARIA LED
HIGH BAY
HBX Ultra

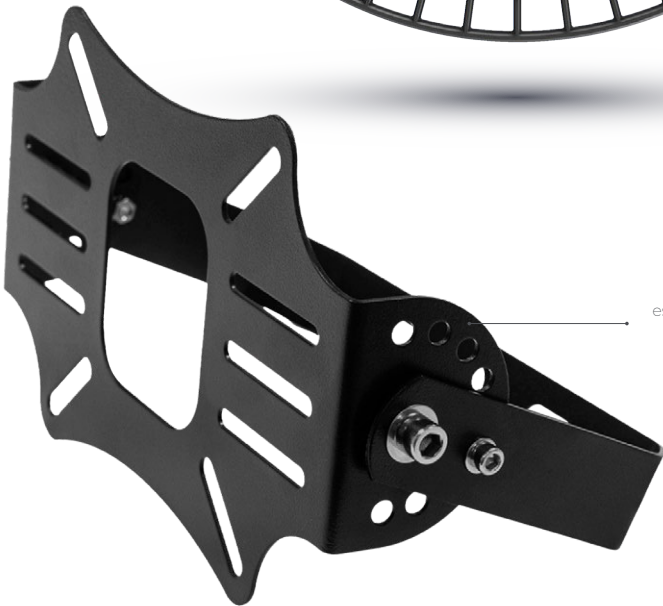

El soporte de aluminio disponible, está especialmente diseñado para instalaciones en espacios de gran altura, como galpones, naves industriales y almacenes.

HBX Ultra



SOPORTE
DISPONIBLE

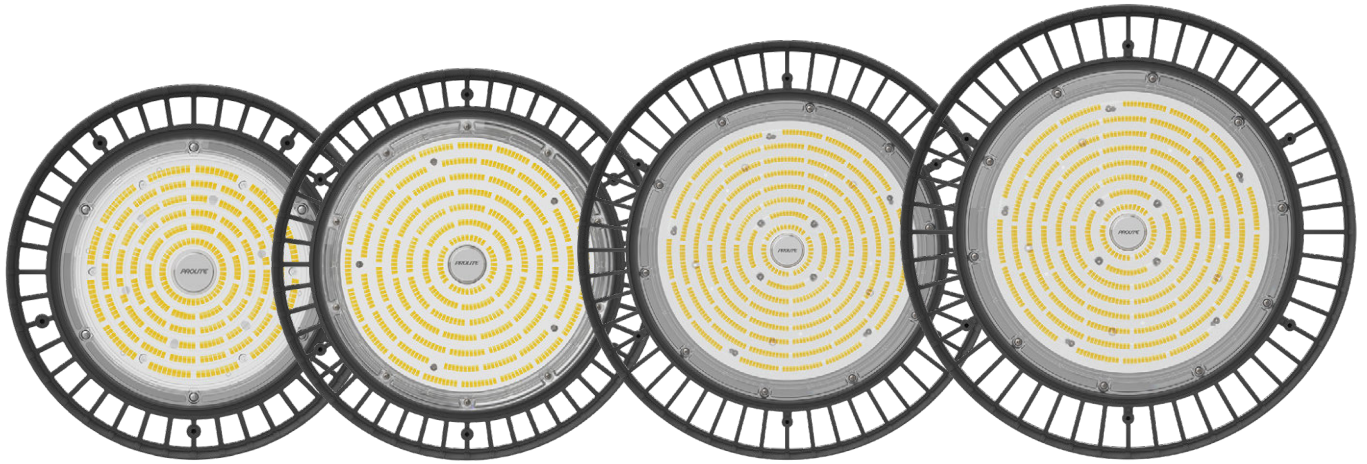

100W

150W

200W

300W

CARACTERÍSTICAS

Potencia	100W	150W	200W	300W
Modelo	3200	3201	3202	3203
SKU	3200	3201	3202	3203
Lumens totales	15.000 Lm	22.500 Lm	30.000 Lm	45.000 Lm
Eficiencia energética	150 Lm/Watt + -5%	150 Lm/Watt + -5%	150 Lm/Watt + -5%	150 Lm/Watt + -5%
Tensión nominal	85-265Vca - 50Hz	85-265Vca - 50Hz	85-265Vca - 50Hz	85-265Vca - 50Hz
Tensión máxima	85-310Vca - 50Hz	85-310Vca - 50Hz	85-310Vca - 50Hz	85-310Vca - 50Hz
Temperatura color	5700°K	5700°K	5700°K	5700°K
Apertura disponible	90°	90°	90°	90°
Aislación	IP65	IP65	IP65	IP65
Factor de potencia	> 0,95	> 0,95	> 0,95	> 0,95
Temperatura de trabajo	-20°C ~ 50°	-20°C ~ 50°	-20°C ~ 50°	-20°C ~ 50°
Protección de pico de tensión	6KV	6KV	6KV	6KV
Tipo de LED	SMD3030	SMD3030	SMD3030	SMD3030
LED	336 Cree® J Series™ 3030 HL	336 Cree® J Series™ 3030 HL	336 Cree® J Series™ 3030 HL	336 Cree® J Series™ 3030 HL
Vida útil	35.000 hs.	35.000 hs.	35.000 hs.	35.000 hs.
Garantía	2 años	2 años	2 años	2 años



IP 65



Ángulo de
apertura



Durabilidad
35.000 hs



Ahorro
energético

MEDIDAS

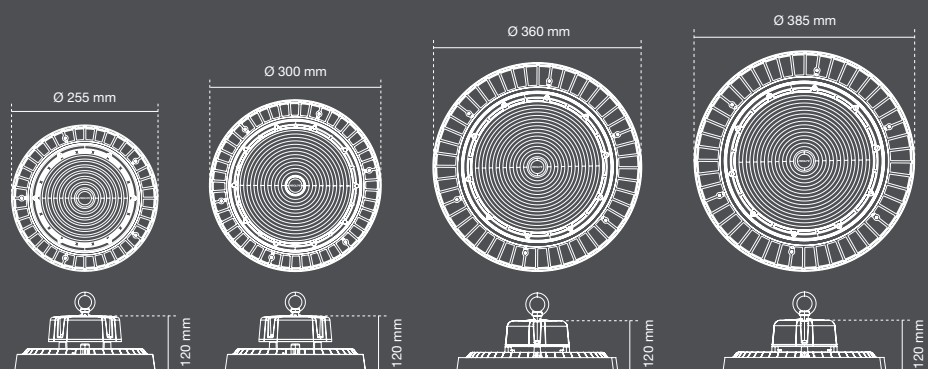

Unidades de medida utilizadas en milímetros.





VÍA PÚBLICA



LUMINARIAS LED STREETLIGHT



LUMINARIAS LED **STREETLIGHT 3120**

Las luminarias LED **PROLITE® STREETLIGHT SERIE 3120** de diseño minimalista y elegante de alta eficiencia, y bajo consumo. Su lente de 80°x150° brinda luz uniforme a lo ancho y largo de la calzada. El driver de rango 85-310Vca con protección contra descargas atmosféricas de 6kVa incorporada. Carcasa inyectada en aluminio ADC12 disipa el calor, y conserva la temperatura en rango óptimo. Pintadas al horno ofrecen alta resistencia al medio ambiente. Aptas para instalación en poste o pescante, con brazo articulado que permite el ajuste final del ángulo de montaje.

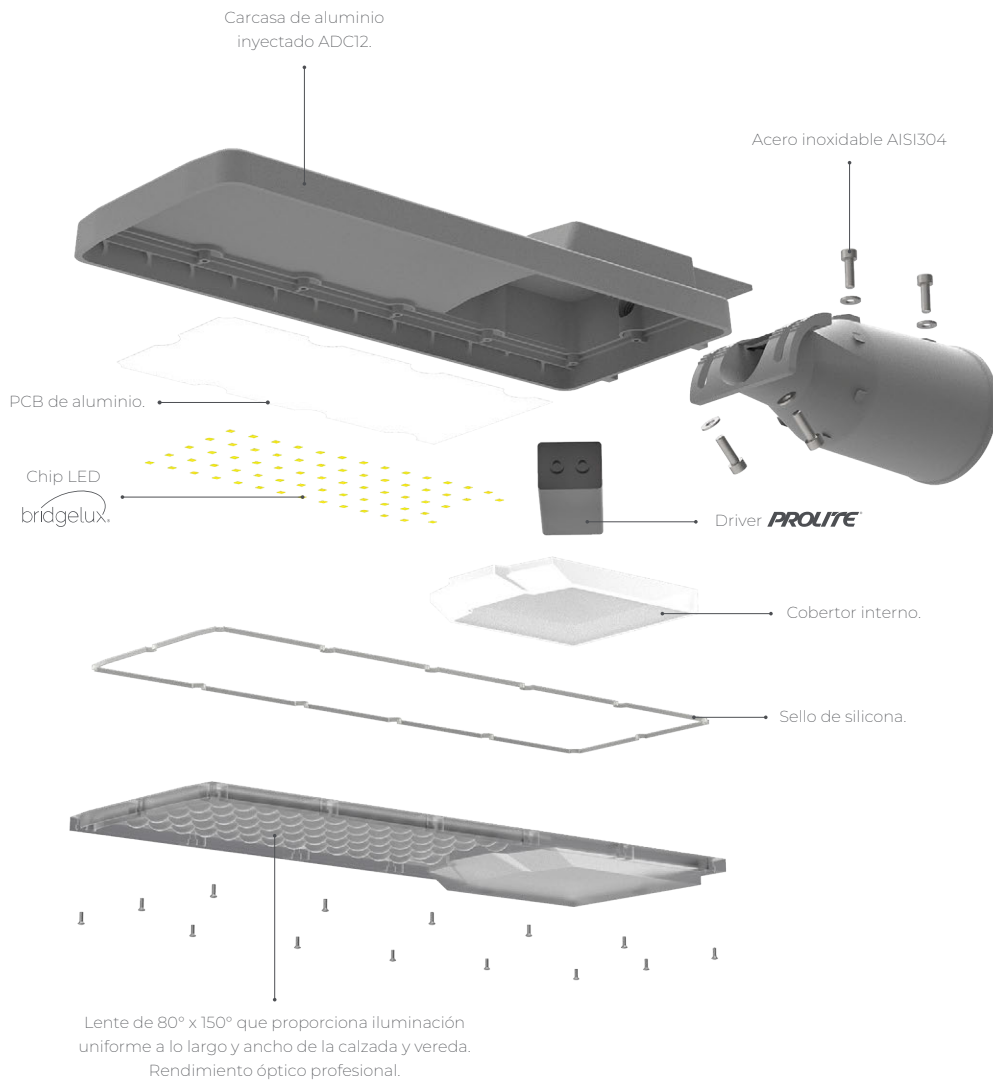

-90°~ +90°
ÁNGULO AJUSTABLE

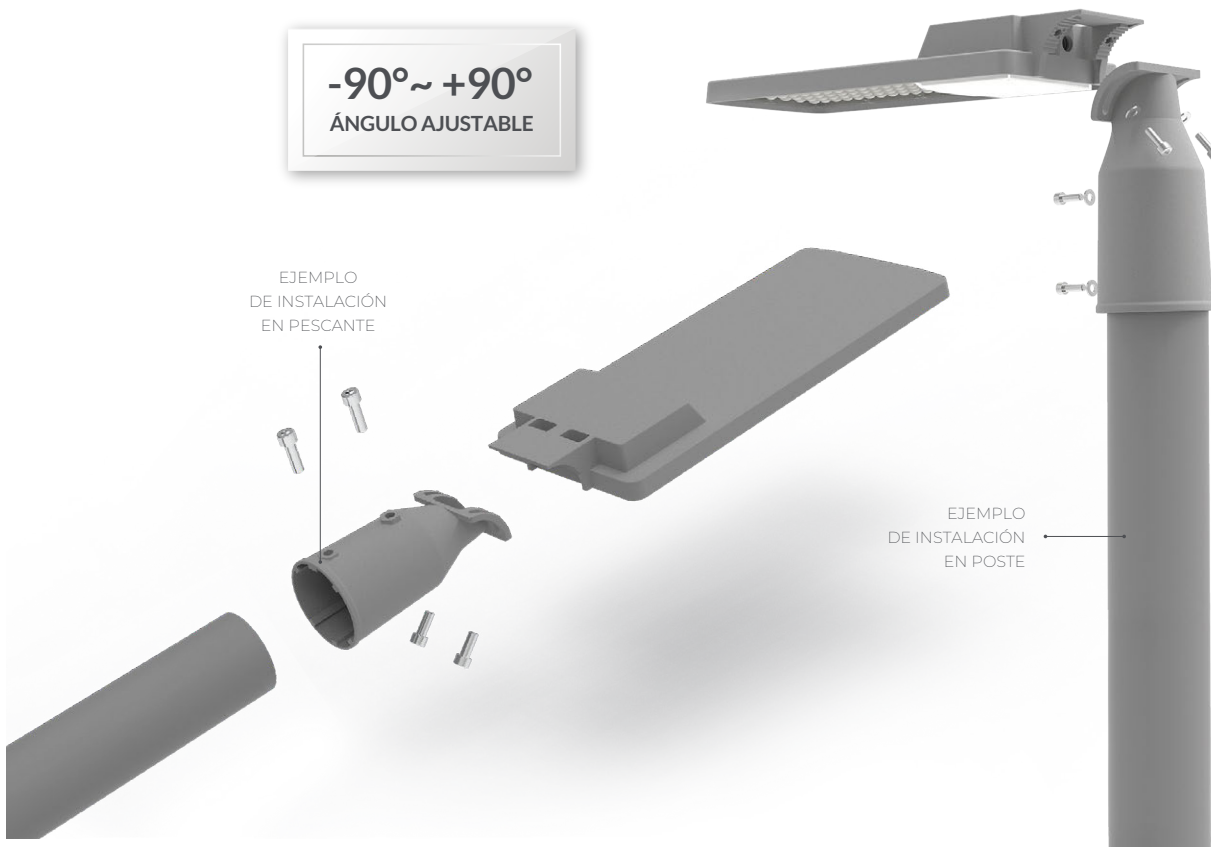



50W



100W

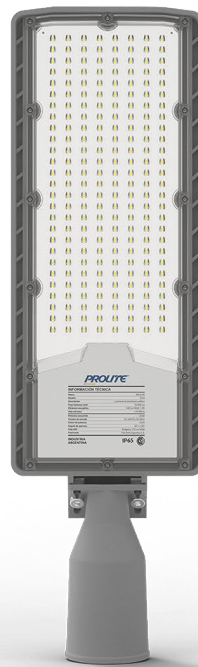

150W

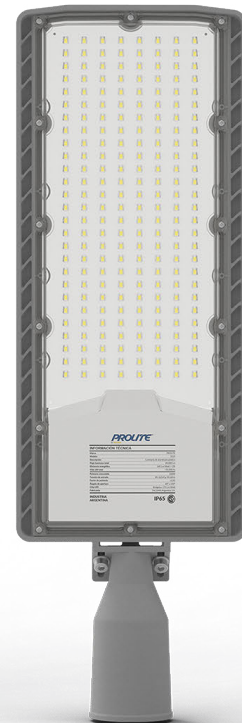

200W

CARACTERÍSTICAS

Potencia	50W 100W 150W 200W
Modelo	3120 3121 3122 3123
SKU	3120 3121 3122 3123
Chip LED	Bridgelux
Driver	PROLITE
Lumens totales	7.000 Lm 14.000 Lm 21.000 Lm 28.000 Lm
Eficiencia energética	140 Lm/Watt: +- 5%
Tensión nominal	85-265VCa ~ 50/60 Hz
Tensión máxima	85-310VCa ~ 50/60Hz
Temperatura color	5700°K
Apertura disponible	80° x 150°
Disipación de calor	96 W/M.K.
Aislación	IP66
Protección de pico de tensión	6KV - (10KV con SPD ext.)
Carcasa	Aluminio inyectado ADC12
Vida útil	>35.000 hs.
Garantía	3 años

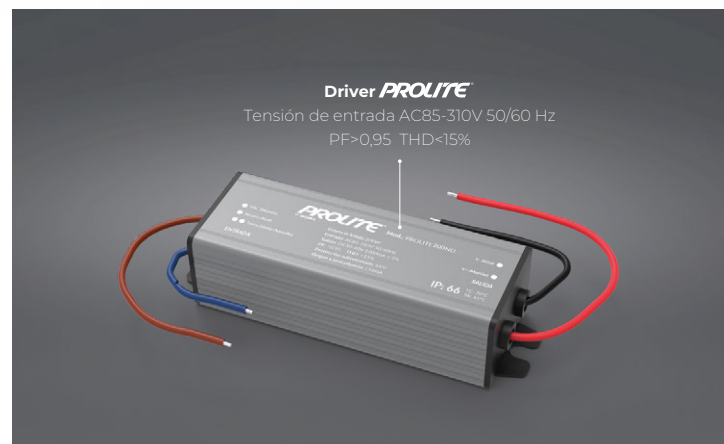

IP 66



Material:
Aluminio



Durabilidad
>35.000 hs



Ahorro
energético

MEDIDAS

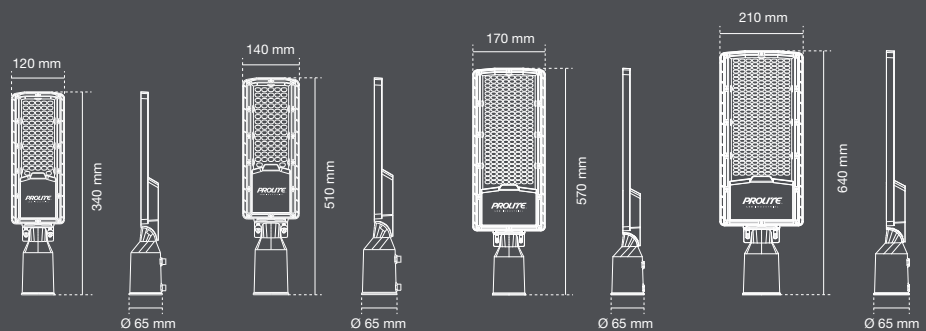

Unidades de medida utilizadas en milímetros.

LUMINARIA LED STREETLIGHT



LUMINARIA LED **STREETLIGHT 3220**

Las luminarias LED **PROLITE® STREETLIGHT SERIE 3220** de diseño minimalista y elegante de alta eficiencia, y bajo consumo. Su lente de 80°x150° brinda luz uniforme a lo ancho y largo de la calzada. El driver de rango 85-310Vca con protección contra descargas atmosféricas de 6KVa incorporada. Carcasa inyectada en aluminio ADC12 disipa el calor, y conserva la temperatura en rango óptimo. Pintadas al horno ofrecen alta resistencia al medio ambiente. Aptas para instalación en poste o pescante, con brazo articulado que permite el ajuste final del ángulo de montaje.

3220



50W

100W

150W

200W

CARACTERÍSTICAS

Potencia	50W 100W 150W 200W
Modelo	3220 3221 3222 3223
SKU	3220 3221 3222 3223
Chip LED	Bridgelux
Driver	PROLITE 50-ND 100-ND 150-ND 200-ND
Lumens totales	7.000 Lm 14.000 Lm 21.000 Lm 28.000 Lm
Eficiencia energética	140 Lm/Watt: +- 5%
Tensión nominal	85-265Vca ~ 50Hz
Tensión máxima	85-310Vca ~ 50Hz
Temperatura color	5700°K
Apertura disponible	80° x 150°
Disipación de calor	96 W/M.K.
Aislación	IP66
Protección de pico de tensión	6KV - (10KV con SPD ext.)
Carcasa	Aluminio Inyectado ADC12
Vida útil	>35.000 hs.
Garantía	3 años

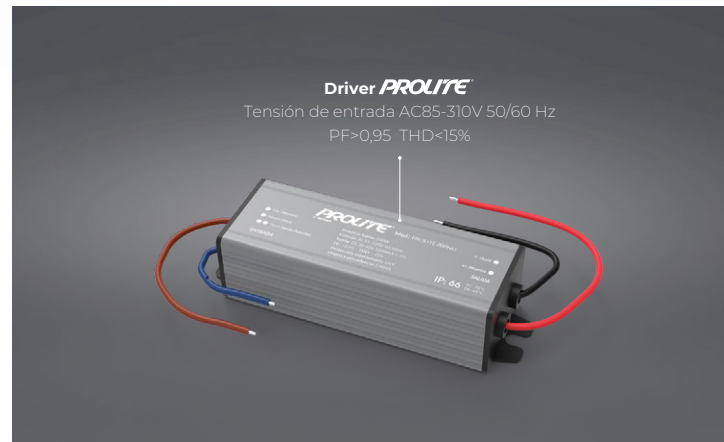

IP 66



Material:
Aluminio



Durabilidad
>35.000 hs



Ahorro
energético

MEDIDAS

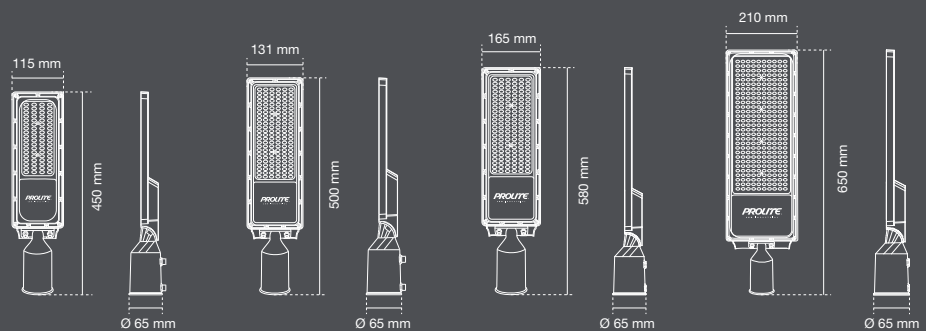

Unidades de medida utilizadas en milímetros.

LUMINARIA LED STREETLIGHT



LUMINARIA LED **STREETLIGHT** CON FOTOCÉLULA

Las luminarias LED **PROLITE® STREETLIGHT SERIE 3220** con **FOTOCÉLULA** de diseño minimalista y elegante de alta eficiencia, y bajo consumo. Su lente de 80°x150° brinda luz uniforme a lo ancho y largo de la calzada. El driver de rango 85-310Vca con protección contra descargas atmosféricas de 6kVa incorporada. Carcasa inyectada en aluminio ADC12 disipa el calor. Pintadas al horno ofrecen alta resistencia al medio ambiente. Aptas para instalación en poste o pescante, con brazo articulado que permite el ajuste final del ángulo de montaje.



100W

150W

CARACTERÍSTICAS

Potencia	100W 150W
Modelo	3121
SKU	3225 3226
Chip LED	Bridgelux
Driver	PROLITE 100 ND PROLITE 150 ND
Lumens totales	14.000 Lm 21.000 Lm
Eficiencia energética	140 Lm/Watt: + - 5%
Tensión nominal	85-265VCa ~ 50Hz
Tensión máxima	85-310VCa ~ 50Hz
Temperatura color	5700°K
Apertura disponible	80° x 150°
Disipación de calor	96 W/M.K.
Aislación	IP66
Protección de pico de tensión	6KV - (10KV con supresor pico de tensión externo)
Carcasa	Aluminio Inyectado ADC12
Vida útil	>35.000 hs.
Garantía	2 años

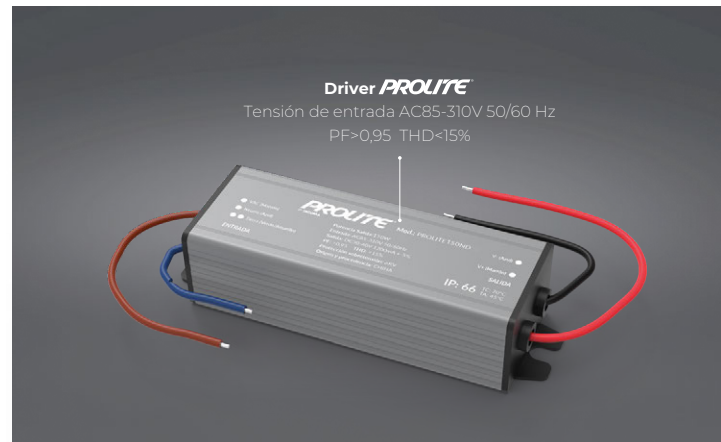

IP 66



Material:
Aluminio



Durabilidad
>35.000 hs



Ahorro
energético

MEDIDAS

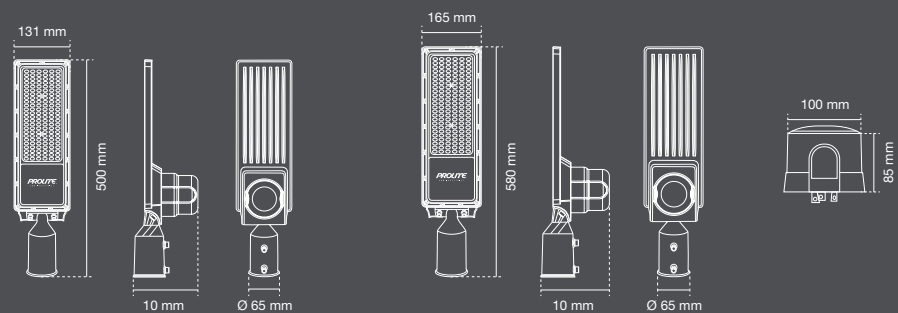

Unidades de medida utilizadas en milímetros.

LUMINARIA LED STREETLIGHT SOLAR



LUMINARIA LED **STREETLIGHT SOLAR**

Las luminarias LED **PROLITE® STREETLIGHT SOLAR** combina alta eficiencia con diseño minimalista y elegante, que cuenta con un alto rendimiento lumínico de 170 Lm/Watt proporcionando mucha más luz con energía solar. Están equipados con baterías de litio LiFePo4 de alta calidad, con autonomía de hasta 12 hs. Incorpora un lente de apertura 140° x 70° proyecta luz uniforme sobre la superficie iluminada en toda su extensión y una carcasa inyectada en aluminio inyectado ADC12. Encendido y apagado automático por sensor crepuscular integrado.

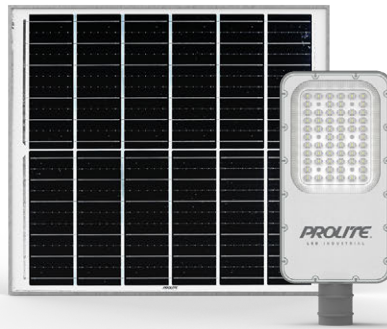

60W



120W

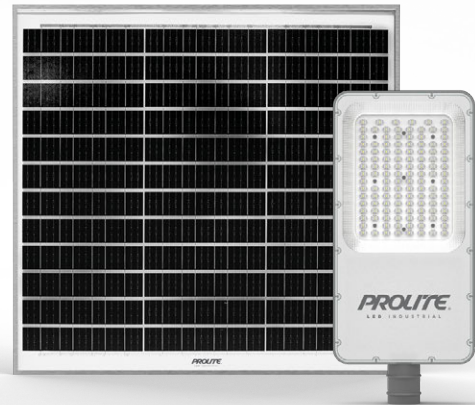

180W

CARACTERÍSTICAS	Luminaria	Panel solar
Potencia	60W 120W 180W	40W 60W 80W
Modelo	STS1 STS2 STS3	PS1 PS2 PS3
SKU	3320 3321 3322	3320P 3321P 3322P
Temperatura color	6000°K	-
Apertura disponible	140° x 70°	-
Aislación	IP65	IP65
Batería	LifePo4 modelo 32700	-
Capacidad	3.2V / 35.000 60.000 80.000 mAh	-
Tiempo de carga	4 a 6 hs.	-
Autonomía	10 a 12 hs.	-
Material	Aluminio Inyectado ADC12	Monocristalino (silicio)
Tensión máxima	-	6V
Corriente potencia máx.	-	6.7A 10A 13.3A
Circuito abierto	-	7.2V
Circuito cerrado	-	7.56A 12A 14.6A
Vida útil	25.000 hs.	25.000 hs.
Garantía	2 años	2 años

SOPORTE PARA PANELES SOLARES INCORPORADO



IP 65



Tiempo de carga 6



Material: Aluminio



Durabilidad 25.000 hs

MEDIDAS

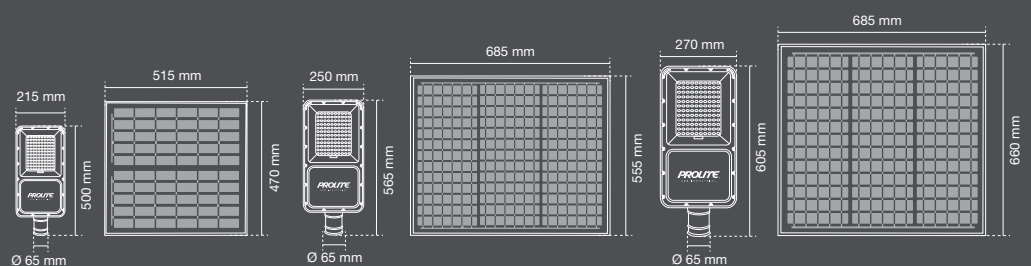

Unidades de medida utilizadas en milímetros.



MEDIDORES DE VELOCIDAD VIAL



MEDIDORES DE VELOCIDAD VIAL

Los **MEDIDORES** de VELOCIDAD VIAL PROLITE® de tráfico urbano. Equipados con radar Doppler que miden hasta 199 km/h y actúan como reductores de velocidad de circulación. Cuentan con preajuste de velocidad máx.: Si la medición es menor o igual al límite, se muestra en verde, si es superior en rojo. Dos modelos disponibles, alimentado por red eléctrica y por energía solar, con batería y panel solar separado. No aptos para fotomultas. Su carcasa de acero pintado al horno, totalmente estanca y con recubrimiento reflectante para mayor visibilidad.



CARACTERÍSTICAS

Modelo	Medidor de velocidad de tránsito urbano
SKU	3500
Luces LED rojo	Velocidad superando la máxima presesteada.
Luces LED verde	Velocidad bajo la máxima presesteada.
Foto multa	No apto.
Rango de medición	1-199 km/hs.
Rango de radar	1-150 mts
Distancia de visualización	1000 mts
Voltaje	DC220V
Temperatura de trabajo	-40°C ~ 65°C
Aislación	IP65
Material	Cabinete de acero
Pintura	Pintura al horno cubierto de material reflectante
Vida útil	100.000 hs.
Garantía	2 años

**CONTROL REMOTO
INCORPORADO**



MEDIDAS



IP 65



Rango medición
1-199 km/hs



Durabilidad
100.000 hs



No apto
foto multa



CARACTERÍSTICAS

Modelo	Medidor de velocidad de tránsito urbano
SKU	3501
Luces LED rojo	Velocidad superando la máxima presesteada.
Luces LED verde	Velocidad bajo la máxima presesteada.
Foto multa	No apto.
Potencia de Panel Solar	60W / 18V
Rango de medición	1-199 km/hs
Rango de radar	1-150 mts
Distancia de visualización	1000 mts
Voltaje	DC12V
Temperatura de trabajo	-40°C ~ 65°C
Voltaje de batería	35AH / 11.1V
Aislación	IP65
Material	Gabinete de acero
Pintura	Pintura al horno cubierto de material reflectante
Vida útil	100.000 hs.
Garantía	2 años

**CONTROL REMOTO
INCORPORADO**



IP 65



Rango medición
1-199 km/hs



Durabilidad
100.000 hs



No apto
foto multa

MEDIDAS

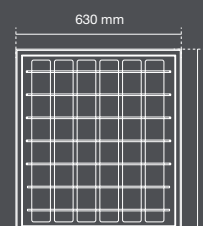

Unidades de medida utilizadas en milímetros.

SUPRESOR DE PICO DE TENSIÓN



SUPRESOR DE PICO DE TENSIÓN 10KV

SUPRESOR PROLITE® de PICO DE TENSIÓN 10KV a son filtros de pico de tensión de hasta 10KV originado por descargas atmosféricas, protegiendo los equipos. En caso de que el pico de tensión fuera mayor de 10KV, se produce la rotura del SPD como un fusible pero sin permitir que afecte la electrónica de la luminaria conectada. Son esenciales para aplicaciones de alumbrado público donde seguramente ocurran eventos de descargas atmosféricas durante la vida útil de las luminarias.



CARACTERÍSTICAS

Modelo	SPD
SKU	SPD
Voltaje máximo	320V
Tensión	100-277V _{Ca}
Frecuencia	50/60Hz
Corriente de carga	5A
Corriente de descarga nominal	5KA
Corriente de descarga máxima	10KA
Aislación	IP67
Protección de pico de tensión	10KV
Temperatura de trabajo	-40°C ~ 85°C
Material	Termoplástico
Garantía	3 años



Baja emisión de calor



Ideal alumbrado público



Ahorro energético



Tensión 200-240 V_{Ca}

MEDIDAS

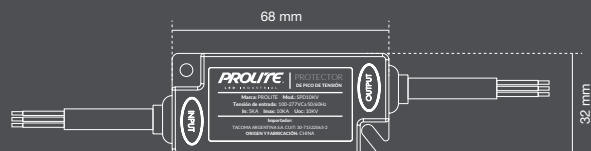

Unidades de medida utilizadas en milímetros.



21

SMZ



FAROLAS LED

FAROLAS LED



FAROLA LED - 100W MANHATTAN

Las farolas LED **PROLITE®** de 100W línea **MANHATTAN** de alta eficiencia son ideales para instalaciones en parques, plazas, senderos peatonales, etc. Cuentan con un diseño minimalista y elegante y tienen un rendimiento lumínico de 120 Lm/Watt proporcionando mucha más luz con bajo consumo de energía. Equipan un driver con rango de tensión de 85-265Vca. Su carcasa inyectada en aluminio ADC12, irradia eficientemente la temperatura. Poseen difusor de policarbonato que proyecta luz uniforme de 120°.



CARACTERÍSTICAS

Potencia	100W
Modelo	3121
SKU	3171
Lumens totales	12.000 Lm
Eficiencia energética	120 Lm/Watt
Tensión nominal	85-265V _{Ca} ~ 50/60Hz
Tensión máxima	310V _{Ca} (60 minutos)
Temperatura color	5700°K
Apertura disponible	120°
Aislación	IP65
Temperatura de trabajo	-20°C ~ 50°C
Protección de pico de tensión	6KV
Carcasa	Aluminio Inyectado ADC12
Tipo de LED	SMD3030
LED	Chip LED Lumiled 3030
Vida útil	>35.000 hs.
Garantía	3 años

Driver **PROLITE** PROLITE-100-ND

Tensión de entrada 85-265V_{Ca} ~ 50/60Hz
PF>0,98 THD<15%



IP 65



Material:
Aluminio



Baja emisión
de calor



Ahorro
energético

MEDIDAS

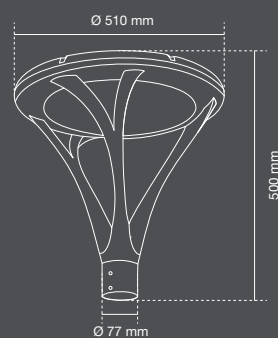

Unidades de medida utilizadas en milímetros.

FAROLAS LED



FAROLA LED - 150W - 200W CENTRAL PARK

Las farolas LED **PROLITE®** de 150W y 200W línea **CENTRAL PARK** de alta eficiencia son ideales para instalaciones en parques, plazas, senderos peatonales, etc. Cuentan con un diseño minimalista y elegante, proporcionando un rendimiento lumínico de 140 Lm/Watt que ofrecen mucha más luz con bajo consumo de energía. Los drivers mantienen la luz uniforme en un rango desde 85-310Vca. Su carcasa fabricada en aluminio inyectado ADC12, diseñado para irradiar eficientemente la temperatura extendiendo su vida útil por encima de las 35.000 hs.





CARACTERÍSTICAS

Potencia	150W
Modelo	3155 - 3156
SKU	3158
Lumens totales	21.000 Lm
Eficiencia energética	140 Lm/Watt
Tensión nominal	85-265Vca ~ 50/60Hz
Tensión máxima	310Vca (60 minutos)
Temperatura color	4000°K - 5700°K
Apertura disponible	90°
Aislación	IP65
Temperatura de trabajo	-20°C ~ 50°C
Protección de pico de tensión	6KV
Carcasa	Aluminio Inyectado ADC12
Tipo de LED	SMD3030
LED	Chip LED Lumiled 3030
Vida útil	>35.000 hs.
Garantía	3 años



MEDIDAS

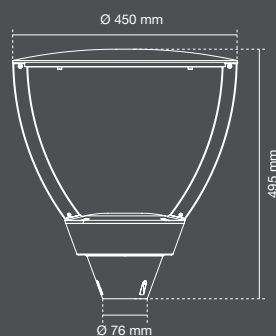

Unidades de medida utilizadas en milímetros.



Material:
Aluminio



Baja emisión
de calor



Ahorro
energético



CARACTERÍSTICAS

Potencia	200W
Modelo	3157
SKU	3159
Lumens totales	28.000 Lm
Eficiencia energética	140 Lm/Watt
Tensión nominal	85-265Vca ~ 50/60Hz
Tensión máxima	310Vca (60 minutos)
Temperatura color	5700°K
Apertura disponible	90°
Aislación	IP65
Temperatura de trabajo	-20°C ~ 50°C
Protección de pico de tensión	6KV
Carcasa	Aluminio Inyectado ADC12
Tipo de LED	SMD3030
LED	Chip LED Lumiled 3030
Vida útil	>35.000 hs.
Garantía	3 años



IP 65



Material:
Aluminio



Baja emisión
de calor



Ahorro
energético

MEDIDAS

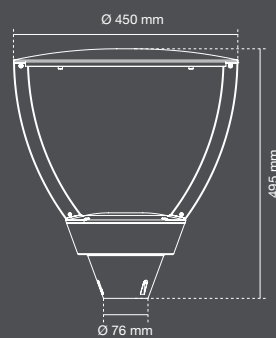

Unidades de medida utilizadas en milímetros.



Giovanni XXIII

FAROLAS LED



FAROLA LED - 100W **BROADWAY**

Las farolas LED **PROLITE®** de 100W línea **BROADWAY** de alta eficiencia son ideales para instalaciones en parques, plazas, senderos peatonales, etc. Con diseño minimalista y elegante, proporcionando un rendimiento lumínico de 140 Lm/Watt que ofrecen mucha más luz con bajo consumo de energía. Los drivers mantienen la luz uniforme en un rango desde 85-265Vca. Su carcasa fabricada en aluminio inyectado ADC12, diseñado para irradiar eficientemente la temperatura extendiendo su vida útil. Disponibles en tres versiones.

Carcasa de aluminio
inyectado ADC12.



PCB de aluminio.



Vidrio templado.



Lente de
policarbonato.

-90° ~ +90°
ÁNGULO AJUSTABLE





CARACTERÍSTICAS

Potencia	100W
Modelo	3160
SKU	3160
Lumens totales	14.000 Lm
Eficiencia energética	140 Lm/Watt
Tensión nominal	85-265VCa ~ 50/60Hz
Tensión máxima	310VCa (60 minutos)
Temperatura color	5700°K
Apertura disponible	120°
Encendido	Instantáneo
Aislación	IP65
Temperatura de trabajo	-20°C ~ 50°C
Carcasa	Aluminio Inyectado ADC12
Pintura	Pintura al horno
Vida útil	>35.000 hs.
Garantía	3 años



IP 65



Material:
Aluminio



Baja emisión
de calor



Ahorro
energético

MEDIDAS

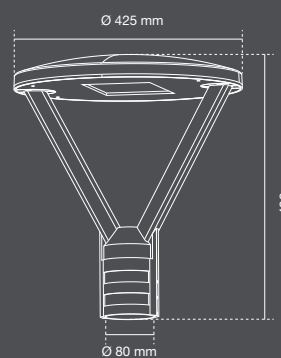

Unidades de medida utilizadas en milímetros.



CARACTERÍSTICAS

Potencia	100W
Modelo	3161
SKU	3161
Lumens totales	14.000 Lm
Eficiencia energética	140 Lm/Watt
Tensión nominal	85-265Vca ~ 50/60Hz
Tensión máxima	310Vca (60 minutos)
Temperatura color	5700°K
Apertura disponible	120°
Encendido	Instantáneo
Aislación	IP65
Temperatura de trabajo	-20°C ~ 50°C
Carcasa	Aluminio Inyectado ADC12
Pintura	Pintura al horno
Vida útil	>35.000 hs.
Garantía	3 años



MEDIDAS

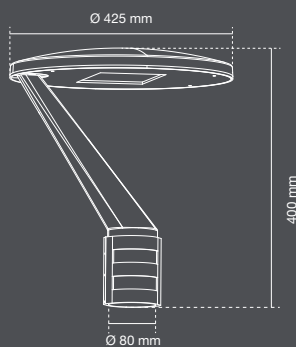

Unidades de medida utilizadas en milímetros.



IP 65



Material:
Aluminio



Baja emisión
de calor



Ahorro
energético



CARACTERÍSTICAS

Potencia	100W
Modelo	3162
SKU	3162
Lumens totales	14.000 Lm
Eficiencia energética	140 Lm/Watt
Tensión nominal	85-265VCa ~ 50/60Hz
Tensión máxima	310VCa (60 minutos)
Temperatura color	5700°K
Apertura disponible	120°
Encendido	Instantáneo
Aislación	IP65
Temperatura de trabajo	-20°C ~ 50°C
Carcasa	Aluminio Inyectado ADC12
Pintura	Pintura al horno
Vida útil	>35.000 hs.
Garantía	3 años



IP 65



Material:
Aluminio



Baja emisión
de calor



Ahorro
energético

MEDIDAS

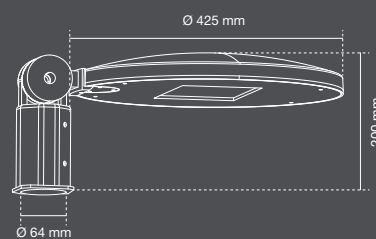

Unidades de medida utilizadas en milímetros.



FAROLAS LED



FAROLA LED - 150W **BROADWAY**

Las farolas LED **PROLITE®** de 150W línea **BROADWAY** de alta eficiencia son ideales para instalaciones en parques, plazas, senderos peatonales, etc. Con diseño minimalista y elegante, proporcionando un rendimiento lumínico de 140 Lm/Watt que ofrecen mucha más luz con bajo consumo de energía. Los drivers mantienen la luz uniforme en un rango desde 85-265Vca. Su carcasa fabricada en aluminio inyectado ADC12, diseñado para irradiar eficientemente la temperatura extendiendo su vida útil. Disponibles en tres versiones.



-90° ~ +90°
ÁNGULO AJUSTABLE





CARACTERÍSTICAS

Potencia	150W
Modelo	3166
SKU	3166
Lumens totales	21.000 Lm
Eficiencia energética	140 Lm/Watt
Tensión nominal	85-265VCa ~ 50/60Hz
Tensión máxima	310VCa (60 minutos)
Temperatura color	5700°K
Apertura disponible	120°
Encendido	Instantáneo
Aislación	IP65
Temperatura de trabajo	-20°C ~ 50°C
Carcasa	Aluminio Inyectado ADC12
Pintura	Pintura al horno
Vida útil	>35.000 hs.
Garantía	3 años



IP 65



Material:
Aluminio



Baja emisión
de calor



Ahorro
energético

MEDIDAS

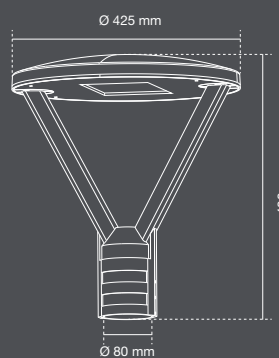

Unidades de medida utilizadas en milímetros.



CARACTERÍSTICAS

Potencia	150W
Modelo	3167
SKU	3167
Lumens totales	21.000 Lm
Eficiencia energética	140 Lm/Watt
Tensión nominal	85-265Vca ~ 50/60Hz
Tensión máxima	310Vca (60 minutos)
Temperatura color	5700°K
Apertura disponible	120°
Encendido	Instantáneo
Aislación	IP65
Temperatura de trabajo	-20°C ~ 50°C
Carcasa	Aluminio Inyectado ADC12
Pintura	Pintura al horno
Vida útil	>35.000 hs.
Garantía	3 años



MEDIDAS

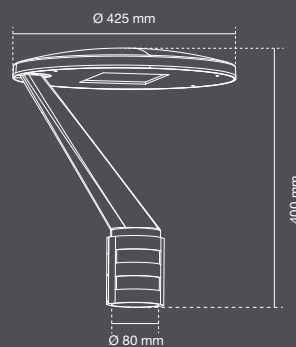

Unidades de medida utilizadas en milímetros.



IP 65



Material:
Aluminio



Baja emisión
de calor



Ahorro
energético



CARACTERÍSTICAS

Potencia	150W
Modelo	3168
SKU	3168
Lumens totales	21.000 Lm
Eficiencia energética	140 Lm/Watt
Tensión nominal	85-265VCa ~ 50/60Hz
Tensión máxima	310VCa (60 minutos)
Temperatura color	5700°K
Apertura disponible	120°
Encendido	Instantáneo
Aislación	IP65
Temperatura de trabajo	-20°C ~ 50°C
Carcasa	Aluminio Inyectado ADC12
Pintura	Pintura al horno
Vida útil	>35.000 hs.
Garantía	3 años



IP 65



Material:
Aluminio



Baja emisión
de calor



Ahorro
energético

MEDIDAS

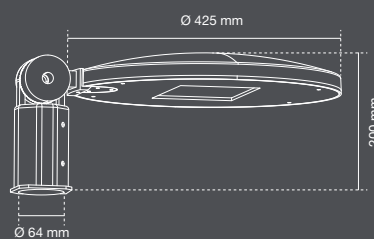

Unidades de medida utilizadas en milímetros.

FAROLAS LED



FAROLA LED **TRIBECA**

Las farolas solares LED **PROLITE®** línea **TRIBECA** con un diseño moderno y de alto rendimiento para iluminación exterior, son ideales para instalaciones en parques, plazas, senderos peatonales, etc. Equipada con chips LED y apertura de 120°, brindando iluminación uniforme y potente. Su carcasa en aluminio inyectado asegura óptima disipación térmica y gran durabilidad, con protección IP66 para uso exterior. Equipan con drivers de alta calidad con protección contra sobrecalentamientos y cortocircuitos para un funcionamiento estable.



CARACTERÍSTICAS

Potencia	100W
Modelo	3190
SKU	3190
Lumens totales	12.000 Lm
Eficiencia energética	120 Lm/Watt
Tensión nominal	110-265Vca ~ 50/60Hz
Temperatura color	5700°K
Apertura disponible	120°
Aislación	IP65
Temperatura de trabajo	-20°C ~ 50°C
Factor de potencia	>0,9
Carcasa	Aluminio Inyectado ADC12
Tipo de LED	SMD3030
LED	Chip LED Lumiled 3030
Vida útil	35.000 hs.
Garantía	3 años



IP 65



Material:
Aluminio



Autonomía
12 hs.



Ahorro
energético

MEDIDAS

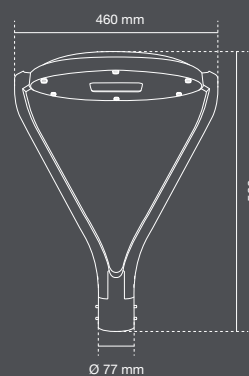

Unidades de medida utilizadas en milímetros.

FAROLAS LED



FAROLA LED **SOLAR** **ALL IN ONE**

Las farolas solares LED **PROLITE®** línea **ALL IN ONE** combina alta eficiencia con diseño minimalista y elegante. Cuenta con una luminosidad de 10.000 Lm proporcionando mucha más luz con energía solar. Equipadas con baterías de litio LiFePo4 de alta calidad, con autonomía de hasta 12 hs. Incorpora un lente de apertura 120° que proyecta luz uniforme sobre la superficie iluminada. Carcasa inyectada en aluminio ADC12. Encendido y apagado automático por sensor crepuscular integrado.



CARACTERÍSTICAS

Potencia	100W
Modelo	3180
SKU	3180
Temperatura color	5700°K
Apertura disponible	120°
Aislación	IP65
Batería	LifePo4 modelo 32700
Capacidad	3.2V / 40.000 mAh
Tiempo de carga	4 a 6 hs. (sol pleno)
Autonomía	12 hs.
Material	Aluminio inyectado ADC12
Tensión máxima (vmp)	6V
Voltaje máximo	1.000V
Circuito abierto	7.2V
Circuito cerrado	5A
Vida útil	25.000 hs.
Garantía	2 años

PANEL SOLAR INTEGRADO

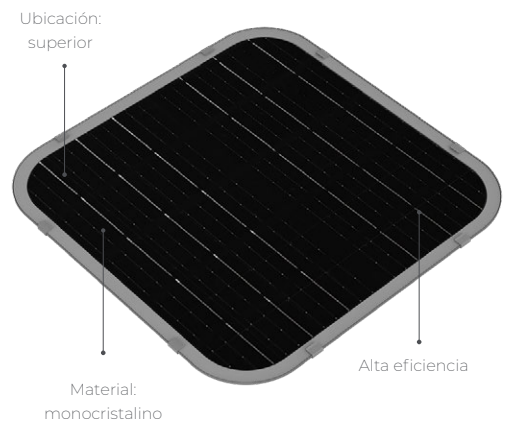

MEDIDAS

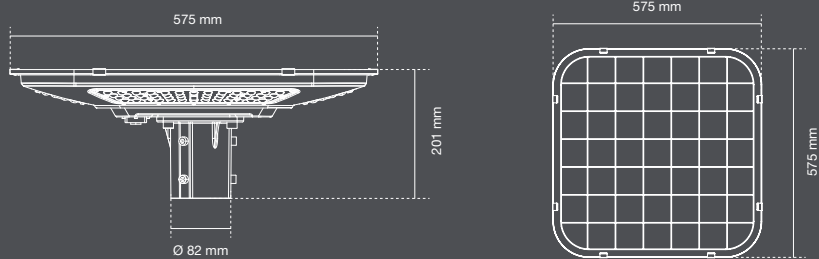

Unidades de medida utilizadas en milímetros.



IP 65



Material:
Aluminio



Autonomía
12 hs.





Ahorro
energético

TACOMA[®]
ILUMINACIÓN LED

PROLITE[®]
LED INDUSTRIAL

Pasaje Público 6480 - CP 5147
Córdoba, Argentina

 +54 9 351 15 209-4229

 info@tacomatools.com

tacoma.com.ar

